

Servisni priručnik za Dell™ XPS™ 8300

Model: D03M serija

Tip: D03M001



Napomene, oprezi i upozorenja



NAPOMENA: NAPOMENA ukazuje na važne informacije koje vam pomažu da koristite svoje računalo na bolji način.



OPREZ: OPREZ ukazuje na moguće oštećenje hardvera ili gubitak podataka i otkriva kako izbjeći neki problem.



UPOZORENJE: UPOZORENJE ukazuje na moguće oštećenje imovine, tjelesne povrede ili smrt.

**Informacije navedene u ovom dokumentu podložne su promjeni bez prethodne obavijesti.
© 2010 Dell Inc. Sva prava pridržana.**

Zaštitni znakovi korišteni u tekstu: Dell™, logotip DELL i XPS™ su zaštitni znakovi tvrtke Dell Inc.; Microsoft®, Windows®, logotip gumba Windows start  su ili zaštitni znakovi ili registrirani trgovački znakovi tvrtke Microsoft Corporation u SAD i/ili drugim zemljama; Bluetooth® je registrirani zaštitni znak u vlasništvu tvrtke Bluetooth SIG, Inc., a tvrtka Dell koristi ga pod licencom.

Bilo kakvo umnožavanje ovih materijala bez pismenog dopuštenja tvrtke Dell Inc. strogo je zabranjeno.

Regulatorni model: D03M serija

Regulatorni tip: D03M004

Prosinac 2010

Izmijenjeno izdanje. A00

Sadržaj

1	Tehnički pregled	9
	Pogled u unutrašnjost računala	10
	Komponente matične ploče	11
2	Prije nego počnete	13
	Tehničke specifikacije	13
	Preporučeni alati	13
	Isključite svoje računalo	13
	Sigurnosne upute	14
3	Pokrov računala	17
	Uklanjanje pokrova računala	17
	Ponovno namještanje pokrova računala	18
4	Memorijski modul(-i)	21
	Uklanjanje memorijskog(ih) modula	21
	Ponovno postavljanje memorijskog(ih) modula	22

5	Prednja maska	27
	Uklanjanje prednje maske	27
	Ponovno postavljanje prednje maske	29
6	Nosač grafičke kartice	31
	Uklanjanje nosača grafičke kartice	31
	Ponovno postavljanje nosača grafičke kartice	32
7	Mini-kartica za bežičnu mrežu	33
	Uklanjanje mini-kartice	34
	Ponovno postavljanje mini-kartice	35
8	PCI Express kartice	37
	Skidanje pričvrsnog nosača kartice	37
	Ponovno postavljanje pričvrsnog nosača kartice	38
	Uklanjanje PCI Express kartice	39
	Ponovno postavljanje PCI Express kartica	41
	Konfiguriranje računala nakon uklanjanja ili ugradnje PCI Express kartice	42

9	Diskovi	45
	Tvrđi pogon	45
	Uklanjanje primarnog tvrdog pogona	45
	Uklanjanje okvira tvrdog pogona	47
	Uklanjanje sekundarnog tvrdog pogona	48
	Ponovno postavljanje sekundarnog tvrdog diska	49
	Ponovno postavljanje okvira tvrdog pogona	50
	Ponovno postavljanje primarnog tvrdog pogona	50
	Optički pogon	50
	Uklanjanje optičkog pogona	50
	Ponovno namještanje optičkog pogona	52
	Čitač medijskih kartica	54
	Uklanjanje čitača medijske kartice	54
	Ponovno postavljanje čitača medijske kartice	56
10	Gornji pokrov	57
	Uklanjanje gornjeg pokrova	57
	Ponovno postavljanje gornjeg pokrova	59
11	Gornja I/O ploča	61
	Uklanjanje gornje I/O ploče	61
	Ponovno postavljanje gornje I/O ploče	63

12 Prednja USB ploča	65
Uklanjanje prednje USB ploče	65
Ponovno postavljanje prednje USB ploče	67
13 Sklop za Bluetooth vezu	69
Uklanjanje sklopa za Bluetooth vezu	69
Ponovno postavljanje sklopa za Bluetooth vezu	71
14 Modul gumba za napajanje	73
Uklanjanje modula gumba za napajanje	73
Ponovno postavljanje modula gumba za napajanje	75
15 Ventilatori	77
Ventilator kućišta	77
Uklanjanje ventilatora kućišta	77
Ponovno namještanje ventilatora kućišta	78
Ventilator procesora i sklop hladila	79
Uklanjanje ventilatora procesora i sklopa hladila	79
Ponovno postavljanje ventilatora procesora i sklopa hladila	80



16 Procesor	83
Uklanjanje procesora	83
Ponovno postavljanje procesora	85
17 Baterija na matičnoj ploči	89
Uklanjanje baterije na matičnoj ploči	89
Ponovno postavljanje baterije na matičnu ploču	90
18 Napajanje	93
Uklanjanje napajanja	93
Ponovno postavljanje napajanja	95
19 Matična ploča	97
Uklanjanje matične ploče	97
Ponovno postavljanje matične ploče	99
Unošenje servisne oznake u BIOS	100

20 Program za postavljanje sustava... 101

Pregled	101
Ulazak u uslužni program za postavljanje sustava	101
Opcije programa za postavljanje sustava	103
Boot Sequence (Redosljed za podizanje sustava)	110
Brisanje zaboravljenih lozinki	112
Brisanje CMOS lozinki	114

21 Ažuriranje BIOS-a Flash postupkom 117

Tehnički pregled

-  **UPOZORENJE:** Prije rada na unutrašnjosti računala pročitajte sigurnosne upute koje ste dobili s računalom. Dodatne sigurnosne informacije potražite na početnoj stranici za sukladnost sa zakonskim odredbama na www.dell.com/regulatory_compliance.
-  **UPOZORENJE:** Kako biste izbjegli elektrostatičko pražnjenje, uzemljite se koristeći ručnu traku za uzemljenje ili povremeno dotaknite nebojenu metalnu površinu (poput priključka na poledini računala).
-  **OPREZ:** Samo ovlašteni serviser smije vršiti popravke na vašem računalu. Vaše jamstvo ne pokriva oštećenja uzrokovana servisiranjem koje tvrtka Dell nije ovlastila.

Pogled u unutrašnjost računala

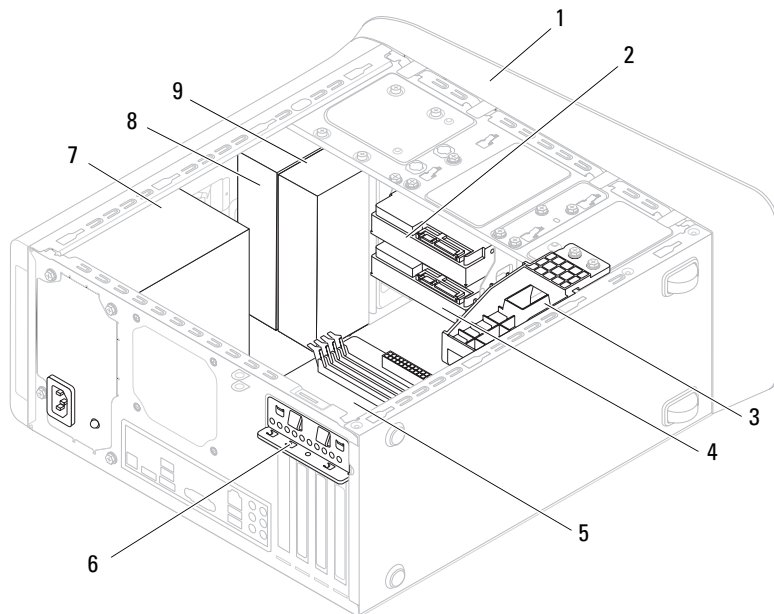

- | | | | |
|---|-------------------------------------|---|--------------------------|
| 1 | prednja maska | 2 | primarni tvrdi pogon |
| 3 | nosač grafičke kartice (opcionalni) | 4 | Sekundarni tvrdi pogon |
| 5 | matična ploča | 6 | spona aretiranja kartice |
| 7 | sklop napajanja | 8 | primarni optički pogon |
| 9 | sekundarni optički pogon | | |

Komponente matične ploče

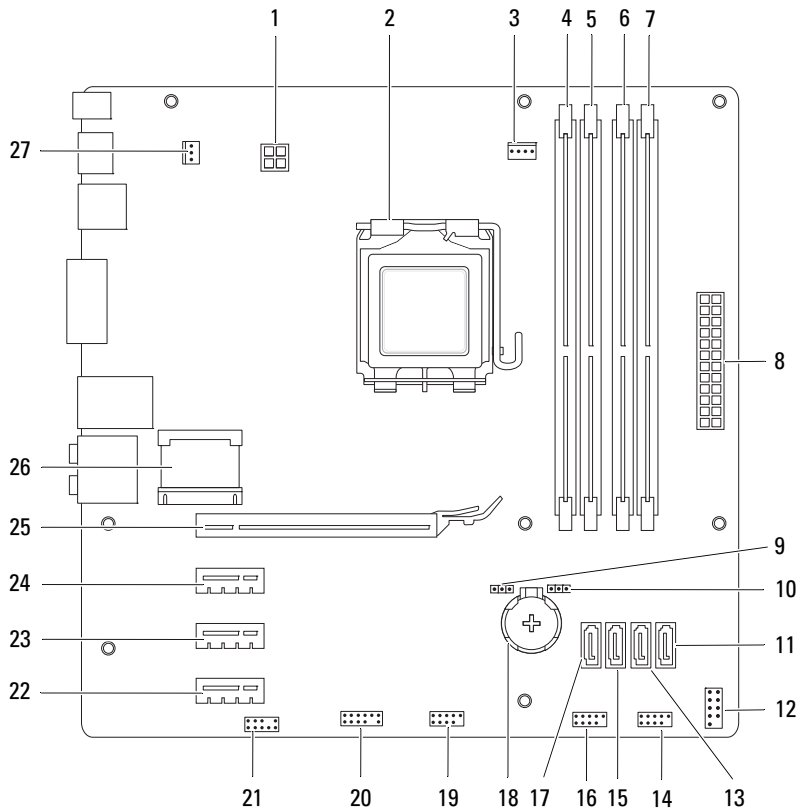

- | | |
|--|--|
| 1 konektor napajanja (PWR2) | 2 utor procesora |
| 3 priključak za ventilator procesora (CPU_FAN) | 4 priključak memorijskog modula (DIMM3) |
| 5 konektor memorijskog modula (DIMM1) | 6 konektor memorijskog modula (DIMM4) |
| 7 priključak memorijskog modula (DIMM2) | 8 glavni priključak napajanja (PWR1) |
| 9 prenosnik za resetiranje lozinke (PSWD) | 10 prenosnik za resetiranje CMOS (RTCRST) |
| 11 priključak SATA pogona (SATA 0) | 12 priključak gumba za napajanje (F_PANEL) |
| 13 priključak SATA pogona (SATA 1) | 14 USB priključak na prednjoj ploči (F_USB1) |
| 15 priključak SATA pogona (SATA 2) | 16 USB priključak na prednjoj ploči (F_USB3) |
| 17 priključak SATA pogona (SATA 3) | 18 utor za bateriju (BATTERY) |
| 19 USB priključak na prednjoj ploči (F_USB2) | 20 USB priključak na prednjoj ploči (F_USB4) |
| 21 audio priključak na prednjoj ploči (F_AUDIO1) | 22 Utor kartice PCI Express x1 (PCI-EX1_3) |
| 23 Utor kartice PCI Express x1 (PCI-EX1_2) | 24 Utor kartice PCI Express x1 (PCI-EX1_1) |
| 25 Utor kartice PCI Express x16 (PCI-EX16_1) | 26 utor za mini-karticu (PCIE_MINICARD) |
| 27 priključak kućišta ventilatora (SYS_FAN 1) | |

Prije nego počnete

Ovaj priručnik pojašnjava postupke za uklanjanje i ugradnju komponenti u vaše računalo. Osim ako nije drugačije zabilježeno, svaki postupak pretpostavlja da su ispunjeni sljedeći uvjeti:

- Da ste izvršili korake iz "Isključite svoje računalo" na stranici 13 i "Sigurnosne upute" na stranici 14.
- Da ste pročitali sigurnosne upute koje ste dobili zajedno s vašim računalom.
- Komponenta se može zamijeniti ili ako je kupljena zasebno, instalirati tako da obrnutim redoslijedom primijenite postupak uklanjanja.

Tehničke specifikacije

Za više informacija o tehničkim specifikacijama vašeg računala, pogledajte *Priručnik za postavljanje* na support.dell.com/manuals.

Preporučeni alati

Za izvršavanje postupaka iz ovog dokumenta možda će vam trebati sljedeći alati:

- mali ravni odvijač
- mali križni odvijač
- plastično šilo
- Program za ažuriranje BIOS-a dostupan je na support.dell.com

Isključite svoje računalo



OPREZ: Kako biste izbjegli gubitak podataka, prije nego isključite računalo spremite i zatvorite sve otvorene datoteke i zatvorite sve otvorene programe.

- 1 Spremite i zatvorite sve otvorene datoteke i zatvorite sve otvorene programe.
- 2 Za isključivanje operacijskog sustava kliknite na **Start**  i potom kliknite na **Shut Down** (Isključi).

- 3 Vodite računa da je računalo isključeno. Ako se računalo nije automatski isključilo prilikom isključivanja operativnog sustava, pritisnite i za nekoliko sekundi držite gumb za uključivanje/isključivanje dok se računalo ne isključi.

Sigurnosne upute

Zbog zaštite vašeg računala od mogućih oštećenja i zbog vaše osobne zaštite, pridržavajte se slijedećih uputa o sigurnosti.

 **UPOZORENJE:** Prije rada na unutrašnjosti računala pročitajte sigurnosne upute koje ste dobili s računalom. Dodatne sigurnosne informacije potražite na početnoj stranici za sukladnost sa zakonskim odredbama na www.dell.com/regulatory_compliance.

 **OPREZ:** Samo ovlašteni serviser smije vršiti popravke na vašem računalu. Vaše jamstvo ne pokriva oštećenja uzrokovana servisiranjem koje tvrtka Dell nije ovlastila.

 **OPREZ:** Kada iskopčavate kabel, povlačite ga za priključak ili za jezičak za povlačenje, a ne za sami kabel. Neki kabele imaju priključke s jezičcima za blokiranje. Ako iskapčate taj tip kabela, prije iskapčanja pritisnite jezičke za blokiranje. Dok razdvajate priključke, držite ih poravnate i izbjegavajte krivljenje bilo kojeg od pinova priključka. Također, prije ukopčavanja kabela, pobrinite se da su oba priključka pravilno okrenuta i poravnata.

 **OPREZ:** Kako biste izbjegli oštećivanje računala, izvršite slijedeće korake prije nego što započnete s radom na računalu.

- 1 Pobrinite se da podloga na kojoj ćete raditi bude glatka i čista kako ne biste oregbli kućište računala.
- 2 Isključite vaše računalo (pogledajte "Isključite svoje računalo" na stranici 13) i sve priključene uređaje.





 **OPREZ:** Za iskopčavanje mrežnog kabela, najprije iskopčajte kabel iz svog računala i potom iskopčajte kabel iz mrežnog uređaja.

- 3 Iz računala iskopčajte sve telefonske i mrežne kabele.
- 4 Iskopčajte svoje računalo i sve priključene uređaje iz svih električnih izvora napajanja.
- 5 Iskopčajte sve priključene uređaje iz svog računala.
- 6 Pritisnite i izbacite sve instalirane kartice iz čitača medijskih kratica.

7 Pritisnite i držite gumb za uključivanje kako biste uzemljili matičnu ploču.

 **OPREZ: Prije nego što dotaknete bilo koji dio u unutrašnjosti svog računala, uzemljite se dodirivanjem neobojene metalne površine, poput metalnog dijela na poleđini računala. Dok radite, povremeno dodirnite neobojenu metalnu površinu kako biste ispraznili statički elektricitet koji bi mogao oštetiti unutarnje komponente.**

Pokrov računala

-  **UPOZORENJE:** Prije rada na unutrašnjosti računala pročitajte sigurnosne upute koje ste dobili s računalom. Dodatne sigurnosne informacije potražite na početnoj stranici za sukladnost sa zakonskim odredbama na www.dell.com/regulatory_compliance.
-  **UPOZORENJE:** Uvijek isključite vaše računalo iz utičnice prije nego što uklonite pokrov kako biste se zaštitili od mogućeg električnog udara, ozljeda uzrokovanih pomicanjem lopatica ventilatora ili ostalih neočekivanih ozljeda.
-  **UPOZORENJE:** Nemojte koristiti računalo ako je uklonjen bilo koji od pokrova (uključujući pokrove računala, prednju masku, nosače umetaka, umetaka prednje ploče itd.).
-  **OPREZ:** Samo ovlašteni serviser smije vršiti popravke na vašem računalu. Vaše jamstvo ne pokriva oštećenja uzrokovana servisiranjem koje tvrtka Dell nije ovlastila.
-  **OPREZ:** Provjerite ima li na radnom stolu dovoljno prostora za sustav sa skinutim stranicama - najmanje 30 cm (1 stopa).

Uklanjanje pokrova računala

- 1 Slijedite upute u "Prije nego počnete" na stranici 13.
- 2 Postavite računalo na bok tako da je strana s poklopcem okrenuta prema gore.
- 3 Uklonite pričvrсни vijak koji pričvršćuje pokrov računala na kućište pomoću odvijača, ako je potrebno.
- 4 Oslobodite pokrov računala gurajući ga od prednjeg dijela računala i podignite ga.
- 5 Podignite pokrov s računala i odložite na sigurno mjesto.

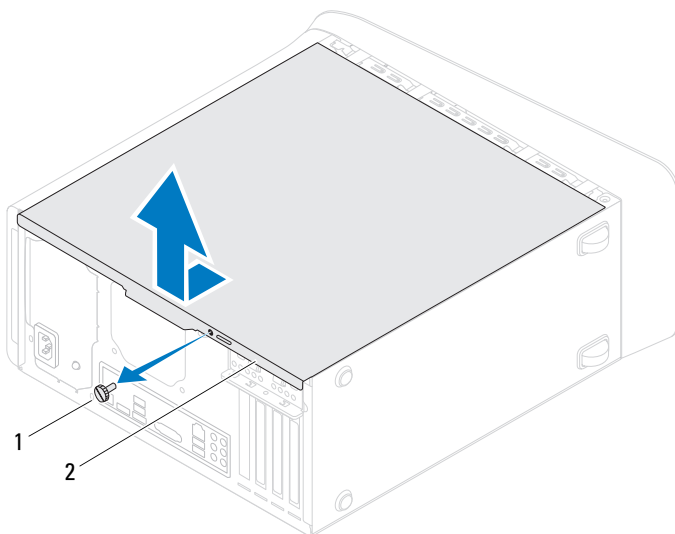

1 pričvrсни vijak

2 pokrov računala

Ponovno namještanje pokrova računala

- 1 Slijedite upute u "Prije nego počnete" na stranici 13.
- 2 Provjerite jesu li svi kabeli priključeni i pomaknite ih da ne smetaju.
- 3 Provjerite da u računalu nisu ostali alati ili dodatni dijelovi.
- 4 Poravnajte jezičke na dnu pokrova računala s utorima smještenim uzduž ruba kućišta.
- 5 Pritisnite pokrov računala prema dolje i umetnite ga prema prednjem kraju računala.
- 6 Ponovno postavite pričvrсни vijak koji pričvršćuje pokrov računala na kućište.

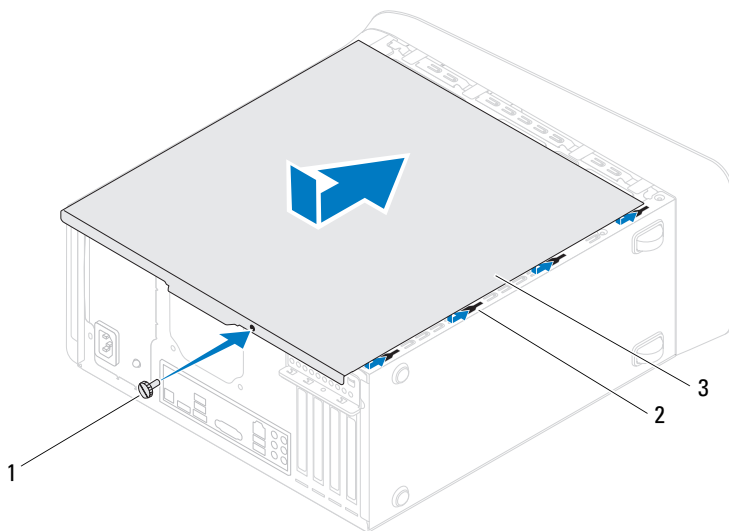





- 1 pričvrtni vijak
- 3 pokrov računala

2 utori

7 Postavite računalo u okomiti položaj.

Memorijski modul(-i)

-  **UPOZORENJE:** Prije rada na unutrašnjosti računala pročitajte sigurnosne upute koje ste dobili s računalom. Dodatne sigurnosne informacije potražite na početnoj stranici za sukladnost sa zakonskim odredbama na www.dell.com/regulatory_compliance.
-  **UPOZORENJE:** Kako biste otklonili mogućnost električnog udara, prije skidanja pokrova računala uvijek isključite računalo iz zidne utičnice.
-  **UPOZORENJE:** Nemojte koristiti računalo ako je uklonjen bilo koji od pokrova (uključujući pokrove računala, prednju masku, nosače umetaka, umetaka prednje ploče itd.).
-  **OPREZ:** Samo ovlašteni serviser smije vršiti popravke na vašem računalu. Vaše jamstvo ne pokriva oštećenja uzrokovana servisiranjem koje tvrtka Dell nije ovlastila.

Uklanjanje memorijskog(ih) modula

- 1 Slijedite upute u "Prije nego počnete" na stranici 13.
- 2 Uklonite pokrov računala (pogledajte "Uklanjanje pokrova računala" na stranici 17).
- 3 Pronađite memorijski(-e) modul(-e) na matičnoj ploči (pogledajte "Komponente matične ploče" na stranici 11).
- 4 Pritisnite sigurnosne kopče na krajevima priključka za memorijski modul.

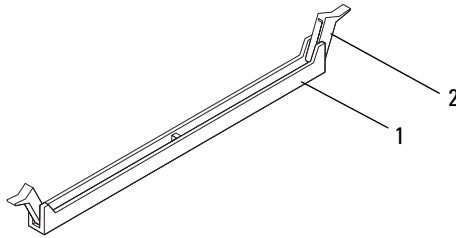

1 Priključak memorijskog modula 2 sigurnosna spajalica

5 Uhvatite memorijski modul i povucite ga prema gore.

Ako se modul teško vadi, lagano ga pogurnite naprijed nazad da biste ga oslobodili iz konektora.

Ponovno postavljanje memorijskog(ih) modula

1 Slijedite upute u "Prije nego počnete" na stranici 13.

2 Pritisnite sigurnosne kopče na krajevima priključka za memorijski modul.

△ **OPREZ:** Samo ovlaštteni serviser smije vršiti popravke na vašem računalu. Vaše jamstvo ne pokriva oštećenja uzrokovana servisiranjem koje tvrtka Dell nije ovlastila.

△ **OPREZ:** Nemojte ugrađivati memorijske module ECC ili DDR3U.

△ **OPREZ:** Ako tijekom nadogradnje memorije uklonite originalni memorijski modul(-e) iz računala, čuvajte ga odvojeno od svih novih modula koje imate, čak i ako ste kupili novi modul tvrtke Dell. Ako je moguće, nemojte uparivati originalni memorijski modul s novim memorijskim modulom. U protivnom računalo se možda neće pokretati kako treba. Preporučene memorijske konfiguracije su: odgovarajući memorijski moduli instalirani u DIMM priključcima 1 i 2, i drugi odgovarajući memorijski modul građen u DIMM priključke 3 i 4.

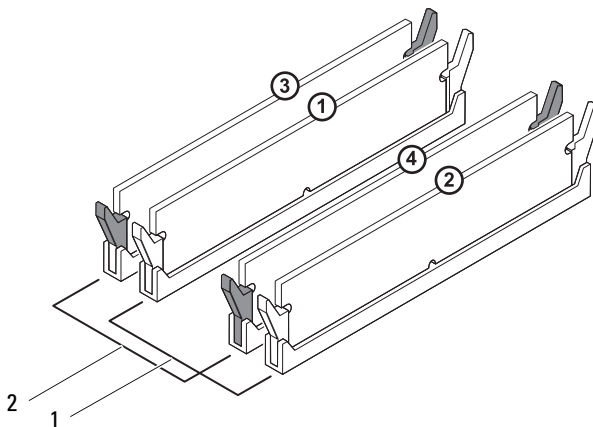

- 1 odgovarajući memorijski moduli u DIMM priključcima 1 i 2 (bjele sigurnosne spajalice)
- 2 odgovarajući memorijski moduli u DIMM priključcima 3 i 4 (crne sigurnosne spajalice)
- 3 Poravnajte zarez na dnu memorijskog modula s jezičkom na priključku.

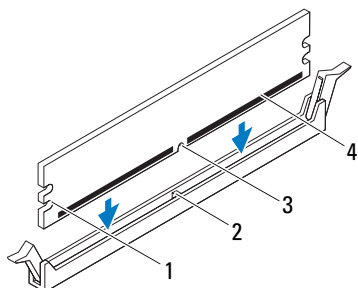

- | | | | |
|---|-----------|---|----------------|
| 1 | urezi (2) | 2 | pločica |
| 3 | zarez | 4 | modul memorije |

△ OPREZ: Kako biste izbjegli oštećenje memorijskog modula, pritisnite modul ravno prema dolje u priključak primjenjujući ravnomjernu snagu na svaki kraja modula.

- 4** Gurajte memorijski modul u priključak dok ne sjedne na svoje mjesto.

Ako ispravno umetnete memorijski modul, sigurnosna spajalica će uskočiti u ureze na krajevima memorijskog modula.

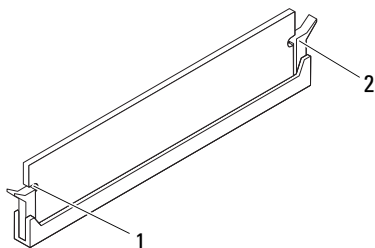

- | | | | |
|---|-----------|---|--|
| 1 | urezi (2) | 2 | sigurnosna spajalica (nasjela na mjesto) |
|---|-----------|---|--|

5 Ponovno postavite pokrov računala (pogledajte "Ponovno namještanje pokrova računala" na stranici 18).

6 Spojite svoje računalo i uređaje sa električnim utičnicama, a potom ih uključite.





Ako se pojavi poruka da je promijenjena veličina memorije, pritisnite <F1> za nastavak.

7 Prijavite se na svoje računalo.

Za potvrdu da je memorija pravilno ugrađena kliknite na **Start**  → **Control Panel** (Upravljačka ploča) → **System** (Sustav).

Provjerite kapacitet navedene memorije (RAM).

Prednja maska

-  **UPOZORENJE:** Prije rada na unutrašnjosti računala pročitajte sigurnosne upute koje ste dobili s računalom. Dodatne sigurnosne informacije potražite na početnoj stranici za sukladnost sa zakonskim odredbama na www.dell.com/regulatory_compliance.
-  **UPOZORENJE:** Kako biste otklonili mogućnost električnog udara, prije skidanja pokrova računala uvijek isključite računalno iz zidne utičnice.
-  **UPOZORENJE:** Nemojte koristiti računalno ako je uklonjen bilo koji od pokrova (uključujući pokrove računala, prednje maske, nosače umetaka, umetke prednje ploče itd.).
-  **OPREZ:** Samo ovlaštenei serviser smije vršiti popravke na vašem računalu. Vaše jamstvo ne pokriva oštećenja uzrokovana servisiranjem koje tvrtka Dell nije ovlastila.

Uklanjanje prednje maske

- 1 Slijedite upute u "Prije nego počnete" na stranici 13.
- 2 Uklonite pokrov računala (pogledajte "Uklanjanje pokrova računala" na stranici 17).
- 3 Postavite računalno u okomiti položaj.
- 4 Uхватite i oslobodite jedan po jedan po redu jezičke prednje maske na način da ih odvajate od prednje ploče.
- 5 Zakrenite i povucite prednju ploču s prednjeg dijela računala, kako biste oslobodili spone prednje maske iz utora.

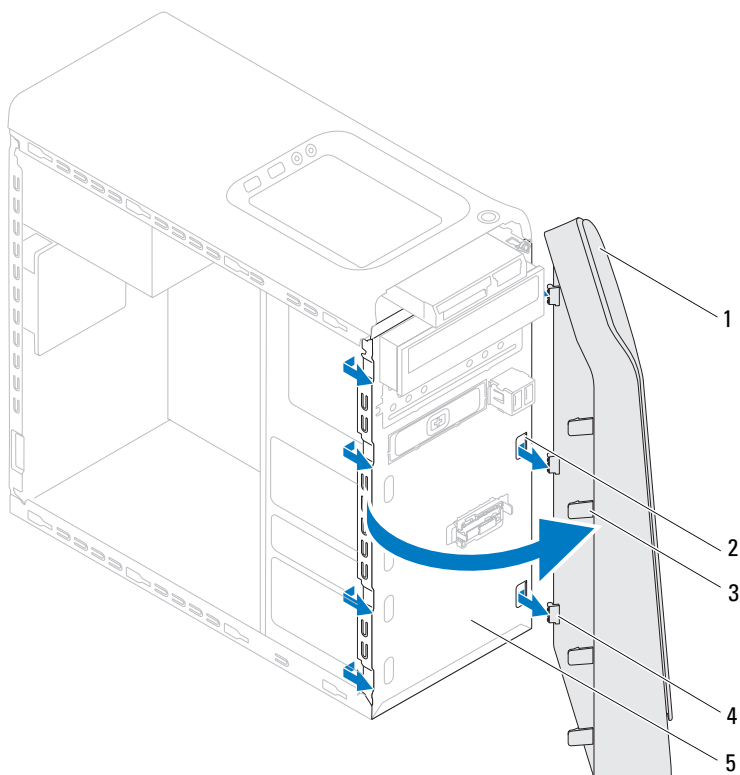

1 prednja maska

2 utori prednje ploče (3)

3 jezičci prednje maske (4)

4 spojnice prednje maske (3)

5 prednja ploča

6 Pohranite prednju masku na sigurno mjesto.



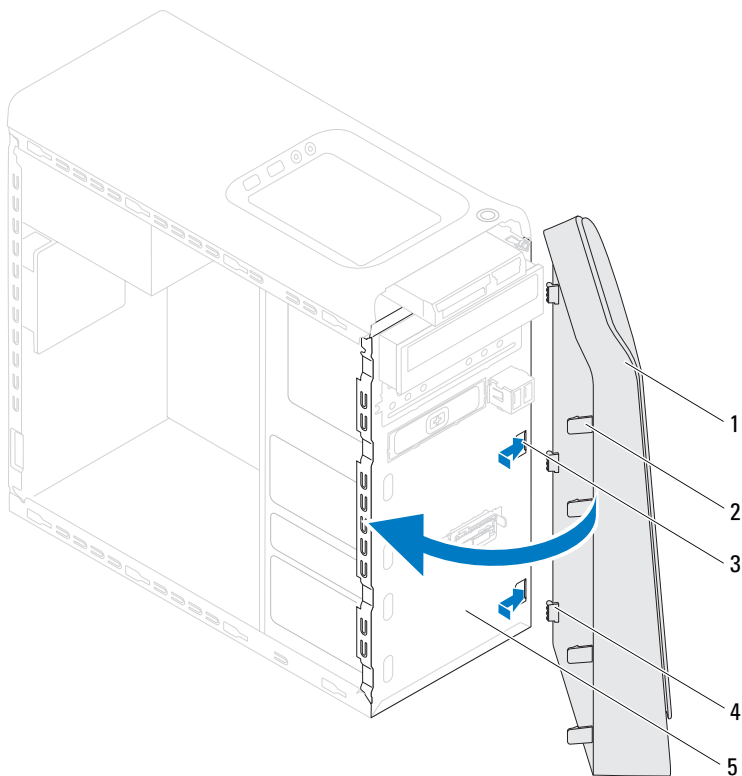

Ponovno postavljanje prednje maske

- 1 Slijedite upute u "Prije nego počnete" na stranici 13.
- 2 Poravnajte i umetnite spone prednja maske u utore prednje maske.
- 3 Zakrenite prednju masku prema računalu sve dok jezičci prednje maske ne nasjednu na mjesto.



- | | | | |
|---|-------------------------|---|----------------------------|
| 1 | prednja maska | 2 | jezičci prednje maske (4) |
| 3 | utori prednje ploče (3) | 4 | spojnice prednje maske (3) |
| 5 | prednja ploča | | |
- 4** Ponovno postavite pokrov računala (pogledajte "Ponovno namještanje pokrova računala" na stranici 18).

Nosač grafičke kartice

-  **UPOZORENJE:** Prije rada na unutrašnjosti računala pročitajte sigurnosne upute koje ste dobili s računalom. Dodatne sigurnosne informacije potražite na početnoj stranici za sukladnost sa zakonskim odredbama na www.dell.com/regulatory_compliance.
-  **UPOZORENJE:** Kako biste otklonili mogućnost električnog udara, prije skidanja pokrova računala uvijek isključite računalno iz zidne utičnice.
-  **UPOZORENJE:** Nemojte koristiti računalno ako je uklonjen bilo koji od pokrova (uključujući pokrove računala, prednju masku, nosače umetaka, umetaka prednje ploče itd.).
-  **OPREZ:** Samo ovlašteni serviser smije vršiti popravke na vašem računalu. Vaše jamstvo ne pokriva oštećenja uzrokovana servisiranjem koje tvrtka Dell nije ovlastila.
-  **NAPOMENA:** Nosač grafičke kartice postoji u vašem računalu samo ako ste u vrijeme kupnje naručili dvostruku grafičku karticu.

Uklanjanje nosača grafičke kartice

- 1 Slijedite upute u "Prije nego počnete" na stranici 13.
- 2 Uklonite pokrov računala (pogledajte "Uklanjanje pokrova računala" na stranici 17).
- 3 Uklonite dva vijka koji pričvršćuju nosač grafičke kartice na kućište.
- 4 Potom izvadite nosač grafičke kartice iz kućišta.
- 5 Odložite nosač grafičke kartice na sigurno mjesto.

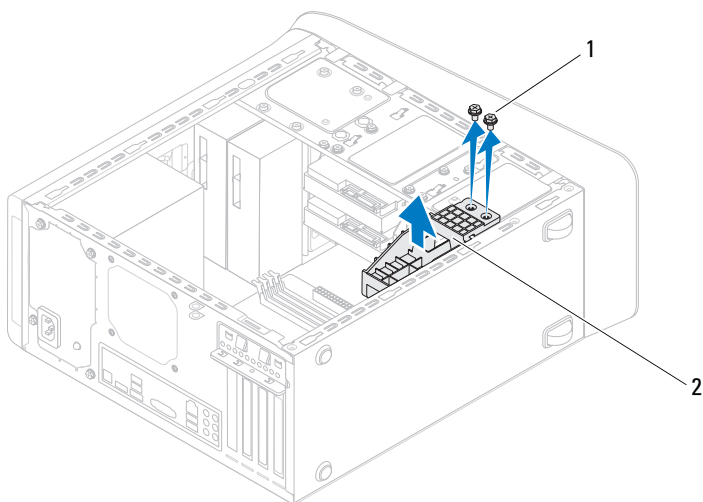







1 vijci (2)

2 nosač grafičke kartice

Ponovno postavljanje nosača grafičke kartice

- 1 Slijedite upute u "Prije nego počnete" na stranici 13.
- 2 Poravnajte otvore za vijke na nosaču grafičke kartice s otvorima za vijke na kućištu.
- 3 Ponovno postavite dva vijka koji pričvršćuju nosač grafičke kartice na kućište.
- 4 Ponovno postavite pokrov računala (pogledajte "Ponovno namještanje pokrova računala" na stranici 18).

Mini-kartica za bežičnu mrežu

-  **UPOZORENJE:** Prije rada na unutrašnjosti računala pročitajte sigurnosne upute koje ste dobili s računalom. Dodatne sigurnosne informacije potražite na početnoj stranici za sukladnost sa zakonskim odredbama na www.dell.com/regulatory_compliance.
-  **UPOZORENJE:** Kako biste otklonili mogućnost električnog udara, prije skidanja pokrova računala uvijek isključite računalo iz zidne utičnice.
-  **UPOZORENJE:** Nemojte koristiti računalo ako je uklonjen bilo koji od pokrova (uključujući pokrove računala, prednju masku, nosače umetaka, umetaka prednje ploče itd.).
-  **OPREZ:** Samo ovlašteni serviser smije vršiti popravke na vašem računalu. Vaše jamstvo ne pokriva oštećenja uzrokovana servisiranjem koje tvrtka Dell nije ovlastila.
-  **OPREZ:** Kako biste izbjegli elektrostatičko pražnjenje, uzemljite se koristeći ručnu traku za uzemljenje ili povremeno dotaknite neobojenu metalnu površinu (poput priključka na poleđini računala).
-  **OPREZ:** Dok se mini-kartica nalazi izvan računala, čuvajte je u zaštitnom antistatičkom pakiranju (pogledajte „Protecting Against Electrostatic Discharge“ (Zaštita od elektrostatičkog pražnjenja) u sigurnosnim uputama koje ste dobili s računalom).
-  **NAPOMENA:** Tvrtka Dell ne jamči kompatibilnost ili ne pruža podršku za mini-kartice nabavljene iz drugih izvora osim od tvrtke Dell.

Ako ste naručili mini-karticu s vašim računalom, tada će kartica već biti ugrađena.

Vaše računalo podržava jedan polu utor mini kartice za bežičnu lokalnu vezu (WLAN).





Ponovno postavljanje mini-kartice

△ **OPREZ:** Priključci su učvršćeni kako bi se osiguralo pravilno umetanje. Prevelikom silom možete oštetiti priključke.

△ **OPREZ:** Kako ne biste oštetili mini-karticu, provjerite da ispod kartice nema kabela ili antenskih kabela.

- 1 Slijedite upute u "Prije nego počnete" na stranici 13.
- 2 Poravnajte zarez na mini-kartici s jezičkom u priključku na matičnoj ploči.
- 3 Umetnite mini-karticu pod kutom od 45 stupnjeva u priključak na matičnoj ploči.
- 4 Pritisnite drugi kraj mini-kartice prema dolje u utor dok ne klikne na mjesto. Ako ne čujete da škljocaj, izvadite i ponovno umetnite.
- 5 Spojite odgovarajuće antenske kabele s WLAN karticom koju ugrađujete. WLAN kartica ima dva trokuta označena na naljepnici (crni i bijeli):
 - Priključite crni kabel na priključak označen s crnim trokutom.
 - Priključite bijeli kabel na priključak označen s bijelim trokutom.
- 6 Ponovno postavite pokrov računala (pogledajte "Ponovno namještanje pokrova računala" na stranici 18).
- 7 Ponovno priključite računalo i uređaje u strujne utičnice i uključite ih.

PCI Express kartice

-  **UPOZORENJE:** Prije rada na unutrašnjosti računala pročitajte sigurnosne upute koje ste dobili s računalom. Dodatne sigurnosne informacije potražite na početnoj stranici za sukladnost sa zakonskim odredbama na www.dell.com/regulatory_compliance.
-  **UPOZORENJE:** Kako biste otklonili mogućnost električnog udara, prije skidanja pokrova računala uvijek isključite računalno iz zidne utičnice.
-  **UPOZORENJE:** Nemojte koristiti računalno ako je uklonjen bilo koji od pokrova (uključujući pokrove računala, prednju masku, nosače umetaka, umetaka prednje ploče itd.).
-  **OPREZ:** Samo ovlaštenei serviser smije vršiti popravke na vašem računalu. Vaše jamstvo ne pokriva oštećenja uzrokovana servisiranjem koje tvrtka Dell nije ovlastila.

Skidanje pričvrsnog nosača kartice

- 1 Slijedite upute u "Prije nego počnete" na stranici 13.
- 2 Uklonite pokrov računala (pogledajte "Uklanjanje pokrova računala" na stranici 17).
- 3 Odvijte vijak koji pričvršćuje nosač kartice.
- 4 Podignite pričvrсни nosač kartice i pohranite ga na sigurno mjesto.

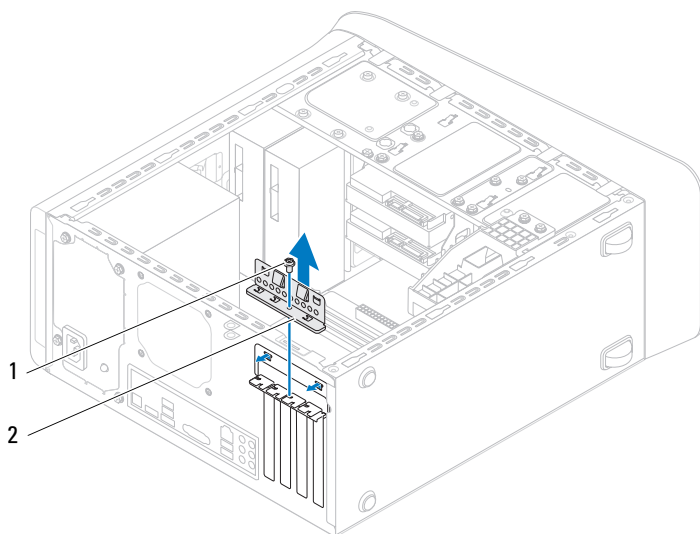

1 vijak

2 pričvrсни nosač kartice

Ponovno postavljanje pričvrsnog nosača kartice

- 1 Slijedite upute u "Prije nego počnete" na stranici 13.
- 2 Ponovno postavite pričvrсни nosač kartice i osigurajte da:
 - je spona vodilice poravnata s utorom vodilice.
 - su vrhovi svih kartica i nosača umetka poravnati s trakom za poravnanje.
 - je usjek na vrhu kartice ili nosača umetka poravnat s vodilicama.
- 3 Ponovno postavite vijak koji pričvršćuje nosač kartice.
- 4 Ponovno postavite pokrov računala (pogledajte "Ponovno namještanje pokrova računala" na stranici 18).

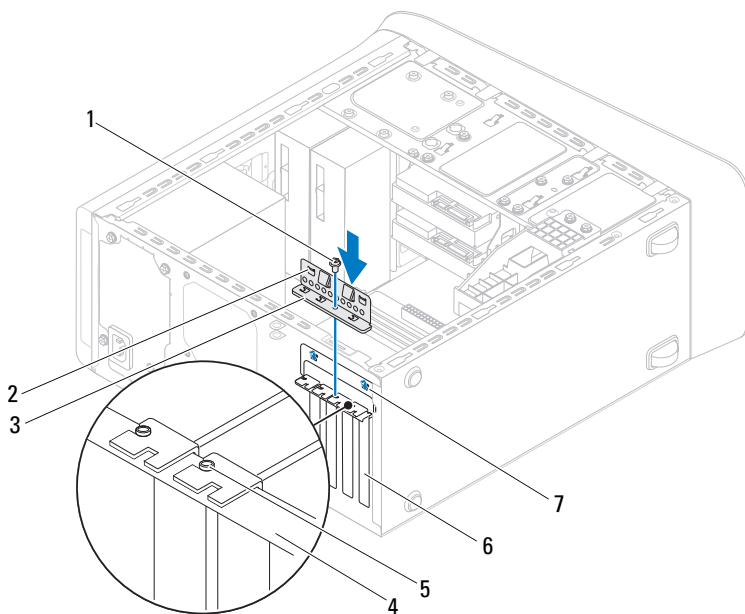

- | | |
|---------------------------|-----------------------|
| 1 vijak | 2 spone vodilice (2) |
| 3 pričvrtni nosač kartice | 4 traka za poravnanje |
| 5 vodilica za poravnanje | 6 nosač umetka |
| 7 utori vodilice (2) | |

Uklanjanje PCI Express kartice

- 1 Slijedite upute u "Prije nego počnete" na stranici 13.
- 2 Uklonite pokrov računala (pogledajte "Uklanjanje pokrova računala" na stranici 17).

- 3 Uklonite nosač grafičke kartice, ako postoji (pogledajte "Uklanjanje nosača grafičke kartice" na stranici 31).
- 4 Uklonite pričvrсни nosač kartice (pogledajte "Skidanje pričvrsnog nosača kartice" na stranici 37).
- 5 Odspojite sve kabele priključene na karticu, ako postoje.
- 6 Uklonite karticu PCI Express iz utora za karticu.

Karticu PCI Express x1 prilikom povlačenja uhvatite za gornje kutove i izvucite iz priključka.

Karticu PCI Express x16 pritisnite prema dolje u mehanizmu za pričvršćivanje, uhvatite za gornje kutove i izvucite iz priključka.

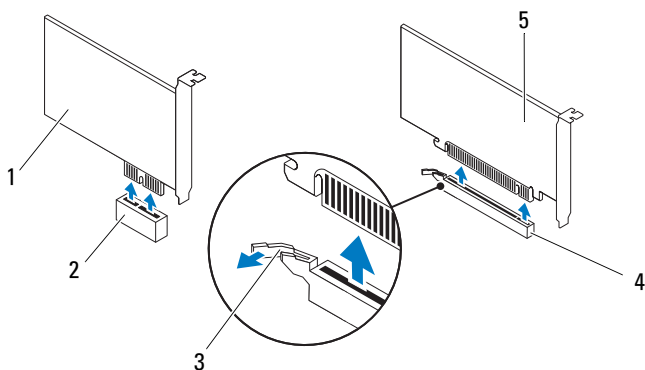

- | | | | |
|---|-------------------------|---|------------------------------|
| 1 | Kartica PCI Express x1 | 2 | Utor kartice PCI Express x1 |
| 3 | sigurnosni jezičak | 4 | Utor kartice PCI Express x16 |
| 5 | Kartica PCI Express x16 | | |

- 7 Ako trajno uklanjate karticu, u prazan utor umetnite nosač s umetkom.



NAPOMENA: Umeci se moraju postaviti u prazne utore za kartice kako biste zadržali FCC certifikat za računalo. Umeci računalo čuvaju i od ulaska prašine ili prljavštine.

Ponovno postavljanje PCI Express kartica

- 1 Slijedite upute u "Prije nego počnete" na stranici 13.
- 2 Pripremite karticu za ugradnju.
Pogledajte dokumentaciju priloženu uz karticu za podatke o konfiguriranju kartice, pravilnom priključivanju ili drugim oblicima prilagodbe kartice za vaše računalo.
- 3 Postavite karticu PCI Express u utor na matičnoj ploči i čvrsto pritisnite.
Provjerite da li je kartica PCI Express kartica pravilno namještena u utoru.

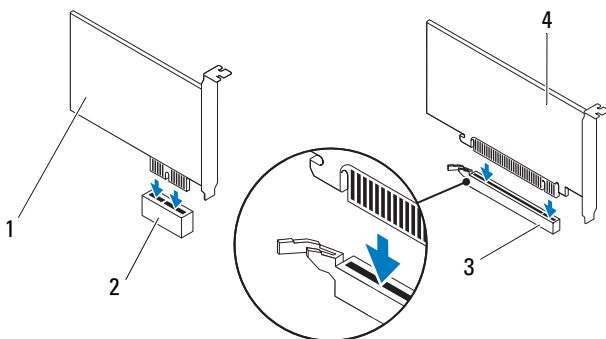

- | | |
|--------------------------------|-------------------------------|
| 1 Kartica PCI Express x1 | 2 Utor kartice PCI Express x1 |
| 3 Utor kartice PCI Express x16 | 4 Kartica PCI Express x16 |

- 4 Ponovno postavite pričvrсни nosač kartice (pogledajte "Ponovno postavljanje pričvrsnog nosača kartice" na stranici 38).

- 5 Priključite sve kabele koji moraju biti povezani s karticom.

Pogledajte dokumentaciju koja je isporučena s karticom za informacije o povezivanju kabela kartice.



OPREZ: Ne provodite kabele kartice iznad ili iza kartica. Kabeli iznad kartica mogu onemogućiti pravilno zatvaranje računala ili uzrokovati oštećenje opreme.

- 6 Ponovno postavite nosač grafičke kartice, ako postoji (pogledajte "Ponovno postavljanje nosača grafičke kartice" na stranici 32).
- 7 Ponovno postavite pokrov računala (pogledajte "Ponovno namještanje pokrova računala" na stranici 18).
- 8 Ponovno priključite računalo i uređaje u strujne utičnice i uključite ih.
- 9 Za dovršetak instalacije, pogledajte "Konfiguriranje računala nakon uklanjanja ili ugradnje PCI Express kartice" na stranici 42.





Konfiguriranje računala nakon uklanjanja ili ugradnje PCI Express kartice



NAPOMENA: Za informacije o položaju vanjskih priključaka pogledajte *Priručnik za postavljanje*. Za više informacija o instalaciji upravljačkih programa i softvera za karticu pogledajte dokumentaciju priloženu uz karticu.



	Ugrađeno	Uklonjeno
Zvučna kartica	<ol style="list-style-type: none"> 1 Otvorite program za postavljanje sustava (pogledajte "Program za postavljanje sustava" na stranici 101). 2 Idite u Onboard Audio Controller (Ugrađeni audio upravljač) i zatim promijenite postavku na Disabled (Onemogućeno). 3 Priključite vanjski audio uređaj na priključke zvučne kartice. 	<ol style="list-style-type: none"> 1 Otvorite program za postavljanje sustava (pogledajte "Program za postavljanje sustava" na stranici 101). 2 Otvorite Onboard Audio Controller (Ugrađeni audio upravljač) i zatim promijenite postavku na Enabled (Onemogućeno). 3 Priključite vanjski audio uređaj na priključke na stražnjoj ploči računala.
Mrežna kartica	<ol style="list-style-type: none"> 1 Otvorite program za postavljanje sustava (pogledajte "Program za postavljanje sustava" na stranici 101). 2 Idite u Onboard LAN Controller (Ugrađeni audio upravljač) i zatim promijenite postavku na Disabled (Onemogućeno). 3 Priključite mrežni kabel na priključak mrežne kartice. 	<ol style="list-style-type: none"> 1 Otvorite program za postavljanje sustava (pogledajte "Program za postavljanje sustava" na stranici 101). 2 Idite u Onboard LAN Controller (Ugrađeni audio upravljač) i zatim promijenite postavku na Enabled (Onemogućeno). 3 Priključite mrežni kabel na integrirani mrežni priključak.

Diskovi

-  **UPOZORENJE:** Prije rada na unutrašnjosti računala pročitajte sigurnosne upute koje ste dobili s računalom. Dodatne sigurnosne informacije potražite na početnoj stranici za sukladnost sa zakonskim odredbama na www.dell.com/regulatory_compliance.
-  **UPOZORENJE:** Kako biste otklonili mogućnost električnog udara, prije skidanja pokrova računala uvijek isključite računalu iz zidne utičnice.
-  **UPOZORENJE:** Nemojte koristiti računalu ako je uklonjen bilo koji od pokrova (uključujući pokrove računala, prednju masku, nosače umetaka, umetaka prednje ploče itd.).
-  **OPREZ:** Samo ovlašteni serviser smije vršiti popravke na vašem računalu. Vaše jamstvo ne pokriva oštećenja uzrokovana servisiranjem koje tvrtka Dell nije ovlastila.

Tvrđi pogon

Uklanjanje primarnog tvrdog pogona

-  **OPREZ:** Ako uklanjate tvrdi pogon koji sadrži podatke koje želite zadržati, prije nego nastavite s ovim postupkom izradite pričuvenu kopiju podataka.
 - 1 Slijedite upute u "Prije nego počnete" na stranici 13.
 - 2 Uklonite pokrov računala (pogledajte "Uklanjanje pokrova računala" na stranici 17).
 - 3 Iskopčajte kabel za napajanje i podatkovni kabel iz tvrdog pogona.
 -  **NAPOMENA:** Ako nećete umetati novi tvrdi pogon, isključite i drugi kraj podatkovnog kabela s matične ploče i odložite ga sa strane. Podatkovni kabel možete upotrijebiti za naknadnu ugradnju tvrdog pogona.

4 Uklonite četiri vijka koji pričvršćuju tvrdi pogon na kućište.

△ **OPREZ:** Pazite da prilikom uklanjanja ili ponovnog postavljanja tvrdog pogona ne oštetite tiskanu pločicu tvrdog pogona.

5 Izvucite tvrdi pogon prema stražnjem dijelu računala.

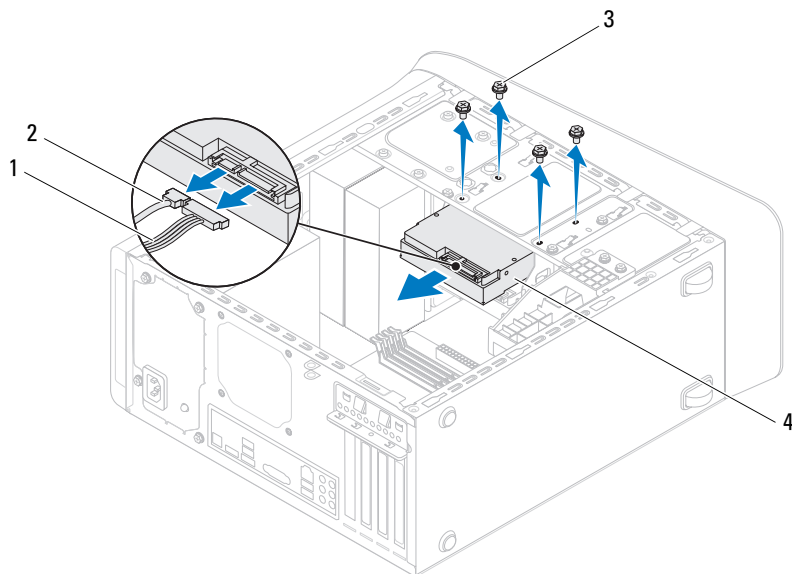

1 kabela napajanja

2 podatkovni kabel

3 vijci (4)

4 primarni tvrdi pogon

6 Ako se uklanjanjem tvrdog pogona promijeni konfiguracija pogona, napravite potrebne promjene i u programu za postavljanje sustava (pogledajte "Program za postavljanje sustava" na stranici 101).

Uklanjanje okvira tvrdog pogona

- 1 Slijedite upute u "Prije nego počnete" na stranici 13.
- 2 Uklonite pokrov računala (pogledajte "Uklanjanje pokrova računala" na stranici 17).
- 3 Uklonite primarni tvrdi pogon (pogledajte "Uklanjanje primarnog tvrdog pogona" na stranici 45).
- 4 Uklonite tri vijka koji pričvršćuju okvir tvrdog pogona na kućištu računala.
- 5 Ako je moguće, odspojite kabel za napajanje i podatkovni kabel sa sekundarnog tvrdog pogona (pogledajte "Komponente matične ploče" na stranici 11).
- 6 Izvucite tvrdi pogon prema stražnjem dijelu računala.

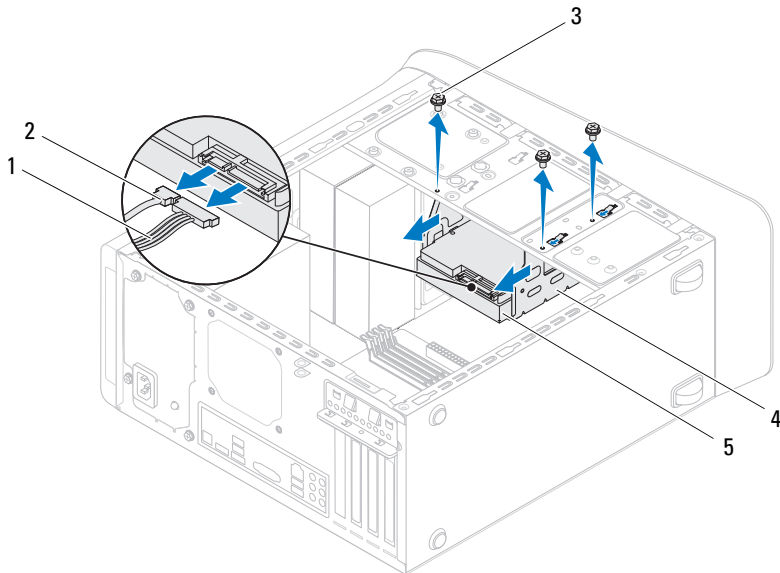

- | | | | |
|---|------------------------|---|---------------------|
| 1 | kabel napajanja | 2 | podatkovni kabel |
| 3 | vijci (3) | 4 | okvir tvrdog pogona |
| 5 | sekundarni tvrdi pogon | | |

Uklanjanje sekundarnog tvrdog pogona

- 1** Slijedite upute u "Prije nego počnete" na stranici 13.
- 2** Uklonite pokrov računala (pogledajte "Uklanjanje pokrova računala" na stranici 17).
- 3** Uklonite primarni tvrdi pogon (pogledajte "Uklanjanje primarnog tvrdog pogona" na stranici 45).
- 4** Uklonite okvir tvrdog pogona (pogledajte "Uklanjanje okvira tvrdog pogona" na stranici 47).
- 5** Uklonite četiri vijka koja pričvršćuju sekundarni tvrdi pogon na nosač tvrdog diska.
- 6** Izvucite sekundarni tvrdi pogon iz okvira tvrdog pogona.

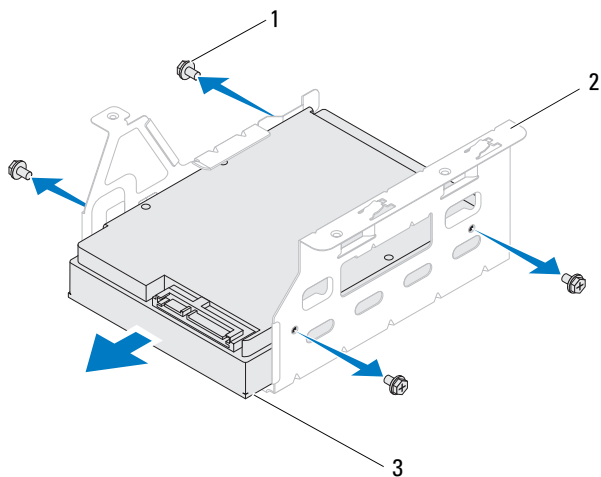

1 vijci (4)

2 okvir tvrdog pogona

3 sekundarni tvrdi pogon

Ponovno postavljanje sekundarnog tvrdog diska

- 1 Slijedite upute u "Prije nego počnete" na stranici 13.
- 2 Provjerite dokumentaciju isporučenu uz tvrdi pogon kako biste potvrdili da je pogon konfiguriran za vaše računalo.
- 3 Umetnite sekundarni tvrdi pogon o okvir tvrdog pogona.
- 4 Poravnajte otvore za vijke na sekundarnom tvrdom pogonu s otvorima za vijke na okviru tvrdog pogona.
- 5 Ponovno postavite četiri vijka koja pričvršćuju sekundarni tvrdi pogon na nosač tvrdog pogona.

Ponovno postavljanje okvira tvrdog pogona

- 1 Slijedite upute u "Prije nego počnete" na stranici 13.
- 2 Poravnajte otvore za vijke na okviru tvrdog pogona s otvorima za vijke na kućištu.
- 3 Uklonite tri vijka koji pričvršćuju okvir tvrdog pogona na kućištu.
- 4 Ako je moguće, priključite kabel za napajanje i podatkovni kabel na sekundarni tvrdi pogon (pogledajte "Komponente matične ploče" na stranici 11).

Ponovno postavljanje primarnog tvrdog pogona

- 1 Slijedite upute u "Prije nego počnete" na stranici 13.
- 2 Provjerite dokumentaciju isporučenu uz pogon kako biste potvrdili da je pogon konfiguriran za vaše računalo.
- 3 Umetnite primarni tvrdi pogon u okvir tvrdog pogona.
- 4 Poravnajte otvore za vijke na primarnom tvrdom pogonu s otvorima za vijke na kućištu.
- 5 Ponovno zavijte četiri vijka koja pričvršćuju primarni tvrdi pogona na kućište.
- 6 Priključite kabel za napajanje i podatkovni kabel na primarni tvrdi pogon (pogledajte "Komponente matične ploče" na stranici 11).
- 7 Ponovno postavite pokrov računala (pogledajte "Ponovno namještanje pokrova računala" na stranici 18).
- 8 Spojite svoje računalo i uređaje sa električnim utičnicama, a potom ih uključite.
- 9 Pogledajte dokumentaciju isporučenu s tvrdim pogonom za upute o instaliranju bilo kojeg softvera potrebnog za rad pogona.
- 10 Provjerite promjene konfiguracije pogona u programu za postavljanje sustava (pogledajte "Program za postavljanje sustava" na stranici 101).

Optički pogon

Uklanjanje optičkog pogona

- 1 Slijedite upute u "Prije nego počnete" na stranici 13.

- 2 Uklonite pokrov računala (pogledajte "Uklanjanje pokrova računala" na stranici 17).
- 3 Uklonite prednju masku (pogledajte "Uklanjanje prednje maske" na stranici 27).
- 4 Odvojite napajanje i podatkovne kabele od optičkog pogona.



NAPOMENA: Ako nećete umetati novi optički pogon, isključite i drugi kraj podatkovnog kabela s matične ploče i odložite ga sa strane. Podatkovni kabel možete upotrijebiti za naknadnu ugradnju optičkog pogona.

- 5 Uklonite dva vijka koja pričvršćuju optički pogon na kućištu.
- 6 Gurnite i izvucite optički pogon kroz prednji dio računala.

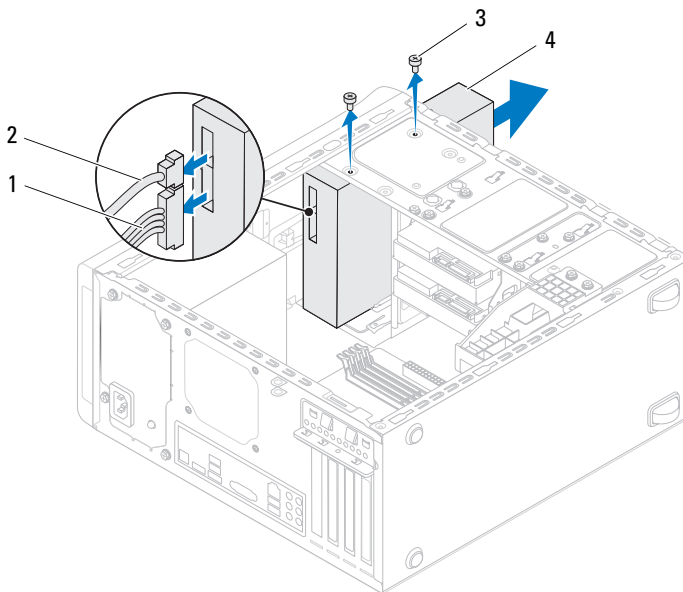

- 1 kabel napajanja
- 3 vijci (2)

- 2 podatkovni kabel
- 4 optički pogon

- 7 Pohanite optički pogon na sigurno mjesto.

Ponovno namještanje optičkog pogona

- 1 Slijedite upute u "Prije nego počnete" na stranici 13.
- 2 Uklonite vijak iz starog optičkog pogona i umetnite ga u novi optički pogon.

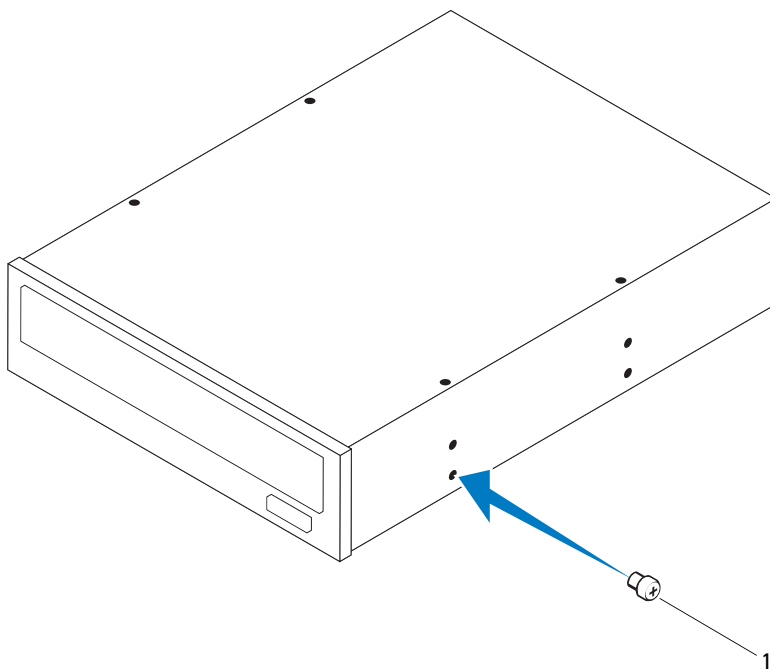

1 vijak

- 3 Za instalaciju sekundarnog optičkog pogona umetnite odvijač i okrenite ga kako biste uklonili metalnu pločicu.

4 Izvucite metalnu ploču dalje od kućišta.

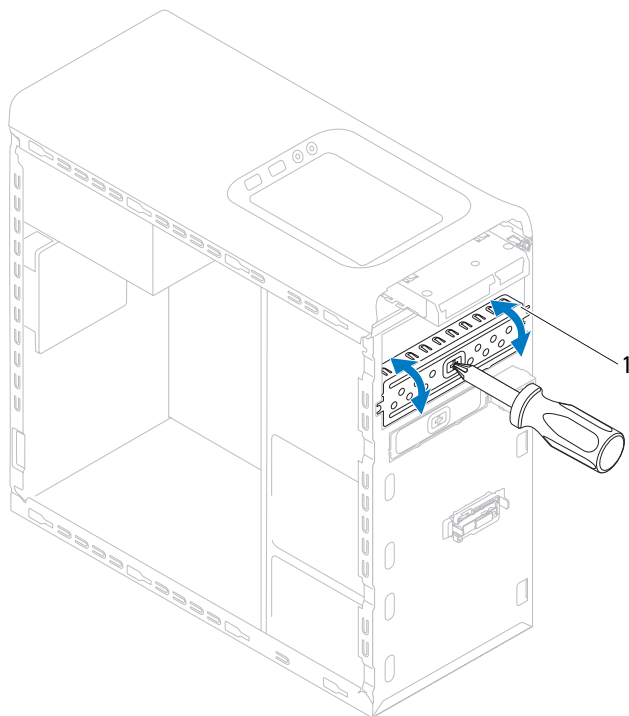

1 metalna ploča

5 Lagano umetnite optički pogon u pretinac optičkog pogona s prednje strane računala.

6 Poravnajte otvore za vijke na optičkom pogonu s otvorima za vijke na kućištu.

7 Ponovno zavijte četiri vijka koja pričvršćuju optički disk na kućištu.

- 8** Priključite kabel za napajanje i podatkovni kabel u optički pogon (pogledajte "Komponente matične ploče" na stranici 11).
- 9** Ponovno postavite prednju masku (pogledajte "Ponovno postavljanje prednje maske" na stranici 29).
- 10** Ponovno postavite pokrov računala (pogledajte "Ponovno namještanje pokrova računala" na stranici 18).
- 11** Priključite svoje računalo i uređaje na električne utičnice i uključite ih.
- 12** Pogledajte dokumentaciju isporučenu s pogonom za upute o instaliranju bilo kojeg softvera potrebnog za rad pogona.
- 13** Provjerite promjene konfiguracije pogona u programu za postavljanje sustava (pogledajte "Program za postavljanje sustava" na stranici 101).

Čitač medijskih kartica

Uklanjanje čitača medijske kartice

- 1** Slijedite upute u "Prije nego počnete" na stranici 13.
- 2** Uklonite pokrov računala (pogledajte "Uklanjanje pokrova računala" na stranici 17).
- 3** Uklonite prednju masku (pogledajte "Uklanjanje prednje maske" na stranici 27).
- 4** Uklonite optički pogon (pogledajte "Uklanjanje optičkog pogona" na stranici 50).
- 5** Uklonite gornji poklopac (pogledajte "Uklanjanje gornjeg pokrova" na stranici 57).
- 6** Uklonite dva vijka koji učvršćuju čitač medijskih kartica na prednju ploču. Vijci su smješteni ispod čitača medijskih kartica.
- 7** Odspojite kabel čitača medijskih kartica s priključka na matičnoj ploči F_USB1 (pogledajte "Komponente matične ploče" na stranici 11).
- 8** Izvucite i podignite čitač medijskih kartica kako biste ga uklonili s gornje ploče.

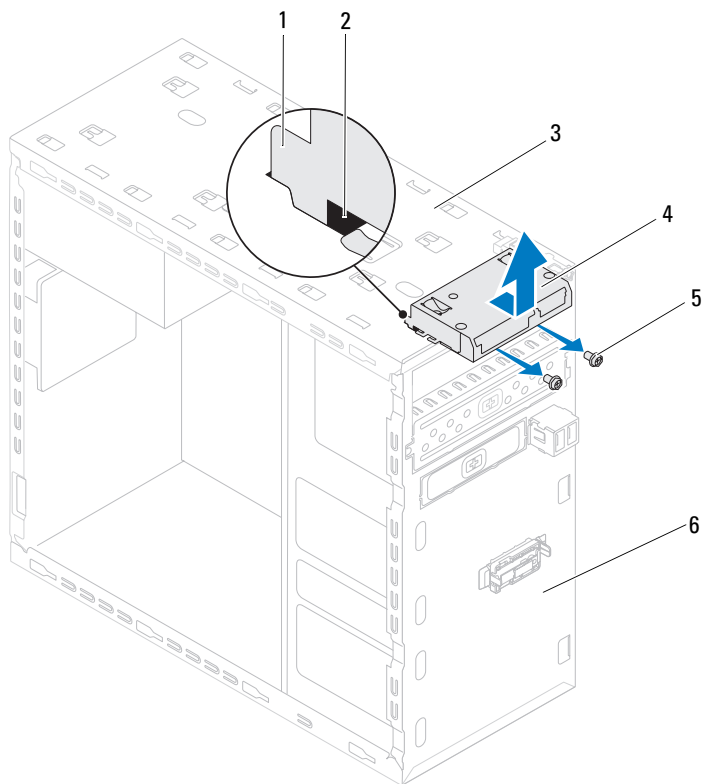





- | | | | |
|---|---------------------------------------|---|-------------------------|
| 1 | vodilice čitača medijskih kartica (2) | 2 | utori (2) |
| 3 | gornja ploča | 4 | Čitač medijskih kartica |
| 5 | vijci (2) | 6 | prednja ploča |

Ponovno postavljanje čitača medijske kartice

- 1** Slijedite upute u "Prije nego počnete" na stranici 13.
- 2** Lagano umetnite vodilice čitača medijskih kartica u utore u gornjoj ploči.
- 3** Ponovno postavite dva vijka koji učvršćuju čitač medijskih kartica na prednju ploču.
- 4** Priključite kabel čitača medijskih kartica na priključak na matičnoj ploči F_USB1 (pogledajte "Komponente matične ploče" na stranici 11).
- 5** Ponovno postavite gornji poklopac (pogledajte "Ponovno postavljanje gornjeg pokrova" na stranici 59).
- 6** Ponovno postavite optički pogon (pogledajte "Ponovno namještanje optičkog pogona" na stranici 52).
- 7** Ponovno postavite prednju masku (pogledajte "Ponovno postavljanje prednje maske" na stranici 29).
- 8** Ponovno postavite pokrov računala (pogledajte "Ponovno namještanje pokrova računala" na stranici 18).
- 9** Spojite svoje računalo i uređaje sa električnim utičnicama, a potom ih uključite.

Gornji pokrov

-  **UPOZORENJE:** Prije rada na unutrašnjosti računala pročitajte sigurnosne upute koje ste dobili s računalom. Dodatne sigurnosne informacije potražite na početnoj stranici za sukladnost sa zakonskim odredbama na www.dell.com/regulatory_compliance.
-  **UPOZORENJE:** Kako biste otklonili mogućnost električnog udara, prije skidanja pokrova računala uvijek isključite računalno iz zidne utičnice.
-  **UPOZORENJE:** Nemojte koristiti računalno ako je uklonjen bilo koji od pokrova (uključujući pokrove računala, prednju masku, nosače umetaka, umetaka prednje ploče itd.).
-  **OPREZ:** Samo ovlašteni serviser smije vršiti popravke na vašem računalu. Vaše jamstvo ne pokriva oštećenja uzrokovana servisiranjem koje tvrtka Dell nije ovlastila.

Uklanjanje gornjeg pokrova

- 1 Slijedite upute u "Prije nego počnete" na stranici 13.
- 2 Uklonite pokrov računala (pogledajte "Uklanjanje pokrova računala" na stranici 17).
- 3 Uklonite prednju masku (pogledajte "Uklanjanje prednje maske" na stranici 27).
- 4 Uklonite optički pogon (pogledajte "Uklanjanje optičkog pogona" na stranici 50).
- 5 Povucite jezičak za oslobađanje i pomaknite gornji pokrov prema prednjem dijelu računala kako biste oslobodili jezičke prednjeg pokrova iz utora na gornjoj ploči.
- 6 Povucite gornji pokrov dalje od gornje ploče.

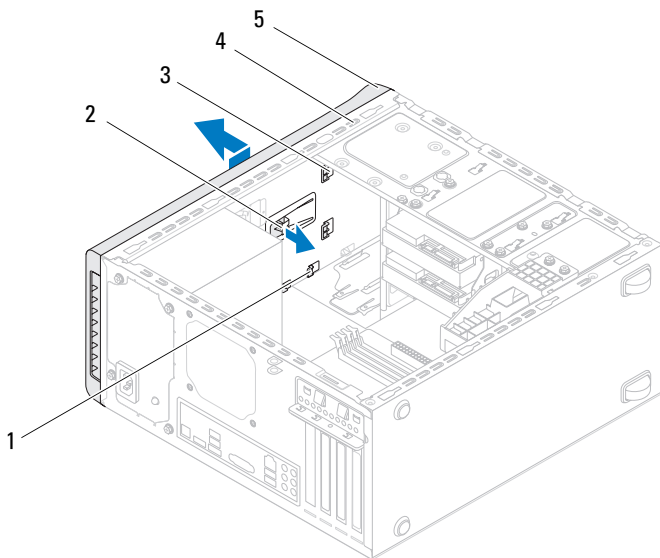





- | | | | |
|---|-------------------------|---|-----------------------|
| 1 | utori | 2 | jezičac za otpuštanje |
| 3 | jezičci gornjeg pokrova | 4 | gornja ploča |
| 5 | gornji pokrov | | |

7 Pohranite gornji poklopac računala na sigurno mjesto.

Ponovno postavljanje gornjeg pokrova

- 1 Slijedite upute u "Prije nego počnete" na stranici 13.
- 2 Poravnajte jezičke u gornjem pokrovu s utorima na gornjoj ploči.
- 3 Pritisnite i pomaknite gornji pokrov prema stražnjem dijelu računala sve dok ne nasjedne na mjesto.
- 4 Ponovno postavite optički pogon (pogledajte "Ponovno namještanje optičkog pogona" na stranici 52).
- 5 Ponovno postavite prednju masku (pogledajte "Ponovno postavljanje prednje maske" na stranici 29).
- 6 Ponovno postavite pokrov računala (pogledajte "Ponovno namještanje pokrova računala" na stranici 18).

Gornja I/O ploča

-  **UPOZORENJE:** Prije rada na unutrašnjosti računala pročitajte sigurnosne upute koje ste dobili s računalom. Dodatne sigurnosne informacije potražite na početnoj stranici za sukladnost sa zakonskim odredbama na www.dell.com/regulatory_compliance.
-  **UPOZORENJE:** Kako biste otklonili mogućnost električnog udara, prije skidanja pokrova računala uvijek isključite računalo iz zidne utičnice.
-  **UPOZORENJE:** Nemojte koristiti računalo ako je uklonjen bilo koji od pokrova (uključujući pokrove računala, prednju masku, nosače umetaka, umetaka prednje ploče itd.).
-  **OPREZ:** Samo ovlašteni serviser smije vršiti popravke na vašem računalu. Vaše jamstvo ne pokriva oštećenja uzrokovana servisiranjem koje tvrtka Dell nije ovlastila.

Uklanjanje gornje I/O ploče

-  **NAPOMENA:** Zabilježite položaj svih kabela dok ih uklanjate tako da ih možete kasnije pravilno namjestiti prilikom ugradnje nove gornje I/O ploče.
- 1 Slijedite upute u "Prije nego počnete" na stranici 13.
 - 2 Uklonite pokrov računala (pogledajte "Uklanjanje pokrova računala" na stranici 17).
 - 3 Uklonite prednju masku (pogledajte "Uklanjanje prednje maske" na stranici 27).
 - 4 Uklonite optički pogon (pogledajte "Uklanjanje optičkog pogona" na stranici 50).
 - 5 Uklonite gornji poklopac (pogledajte "Uklanjanje gornjeg pokrova" na stranici 57).

- 6 Odspojite kabele gornje I/O ploče iz priključaka F_USB3 i F_AUDIO1 na matičnoj ploči (pogledajte "Komponente matične ploče" na stranici 11).
- 7 Uklonite dva vijka koji pričvršćuju gornju I/O ploču na gornji poklopac.

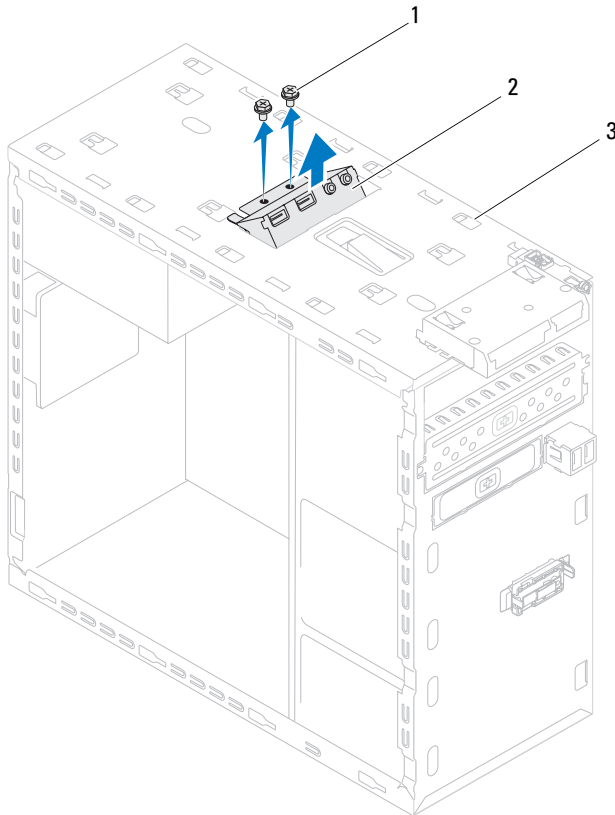

1 vijci (2)

2 gornja I/O ploča





3 gornja ploča

- 8 Pažljivo uklonite postojeću gornju I/O ploču iz računala.



Ponovno postavljanje gornje I/O ploče

- 1 Slijedite upute u "Prije nego počnete" na stranici 13.
- 2 Poravnajte rupe za vijke u gornjoj I/O ploči s rupama za vijke u gornjoj ploči.
- 3 Ponovno postavite dva vijka koji pričvršćuju gornju I/O ploču na gornji poklopac.
- 4 Priključite kabele gornje I/O ploče u priključke F_USB3 i F_AUDIO1 na matičnoj ploči (pogledajte "Komponente matične ploče" na stranici 11).
- 5 Ponovno postavite gornji poklopac (pogledajte "Ponovno postavljanje gornjeg pokrova" na stranici 59).
- 6 Ponovno postavite optički pogon (pogledajte "Ponovno namještanje optičkog pogona" na stranici 52).
- 7 Ponovno postavite prednju masku (pogledajte "Ponovno postavljanje prednje maske" na stranici 29).
- 8 Ponovno postavite pokrov računala (pogledajte "Ponovno namještanje pokrova računala" na stranici 18).
- 9 Priključite svoje računalo i uređaje na električne utičnice i uključite ih.

Prednja USB ploča

-  **UPOZORENJE:** Prije rada na unutrašnjosti računala pročitajte sigurnosne upute koje ste dobili s računalom. Dodatne sigurnosne informacije potražite na početnoj stranici za sukladnost sa zakonskim odredbama na www.dell.com/regulatory_compliance.
-  **UPOZORENJE:** Kako biste otklonili mogućnost električnog udara, prije skidanja pokrova računala uvijek isključite računalno iz zidne utičnice.
-  **UPOZORENJE:** Nemojte koristiti računalno ako je uklonjen bilo koji od pokrova (uključujući pokrove računala, prednju masku, nosače umetaka, umetaka prednje ploče itd.).
-  **OPREZ:** Samo ovlašteni serviser smije vršiti popravke na vašem računalu. Vaše jamstvo ne pokriva oštećenja uzrokovana servisiranjem koje tvrtka Dell nije ovlastila.

Uklanjanje prednje USB ploče

-  **NAPOMENA:** Zabilježite položaj svih kabela dok ih uklanjate tako da ih možete kasnije pravilno namjestiti prilikom ugradnje nove prednje USB ploče.
 - 1 Slijedite upute u "Prije nego počnete" na stranici 13.
 - 2 Uklonite pokrov računala (pogledajte "Uklanjanje pokrova računala" na stranici 17).
 - 3 Uklonite prednju masku (pogledajte "Uklanjanje prednje maske" na stranici 27).
-  **OPREZ:** Prilikom izvlačenja prednje USB ploče s računala budite vrlo pažljivi. Nepažnja može dovesti do oštećenja priključaka kabela i jezičaka za usmjerenje kabela.
 - 4 Odspojite kabele prednje USB ploče iz priključaka na matičnoj ploči F_USB2 (pogledajte "Komponente matične ploče" na stranici 11).
 - 5 Odvijte vijak koji pričvršćuje prednju USB ploču za prednju ploču.

- 6** Gurnite prednju USB ploču prema dolje kako biste oslobodili spone s prednje ploče i izvucite je van.

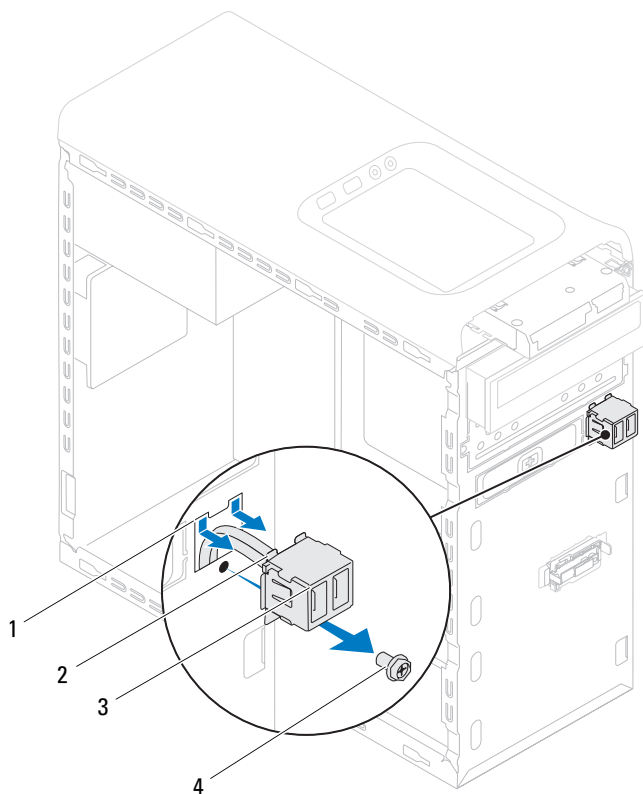





- | | | | |
|---|------------------------------|---|--------------|
| 1 | utor spone prednje USB ploče | 2 | spojnice (2) |
| 3 | prednja USB ploča | 4 | vijak |

Ponovno postavljenje prednje USB ploče

 **OPREZ:** Za izbjegavanje oštećenja priključaka kabela i jezičaka za usmjerenje kabela pažljivo umetnite prednju USB ploču u utor spojnice prednje USB ploče.

- 1 Slijedite upute u "Prije nego počnete" na stranici 13.
- 2 Poravnajte i umetnite spojnice prednje USB ploče u utor za spojnice prednje USB ploče.
- 3 Ponovno postavite vijak koji pričvršćuje prednju USB ploču za prednju ploču.
- 4 Priključite kabele prednje USB ploče u priključke na matičnoj ploči F_USB2 (pogledajte "Komponente matične ploče" na stranici 11).
- 5 Ponovno postavite prednju masku (pogledajte "Ponovno postavljanje prednje maske" na stranici 29).
- 6 Ponovno postavite pokrov računala (pogledajte "Ponovno namještanje pokrova računala" na stranici 18).
- 7 Priključite svoje računalo i uređaje na električne utičnice i uključite ih.

Sklop za Bluetooth vezu

-  **UPOZORENJE:** Prije rada na unutrašnjosti računala pročitajte sigurnosne upute koje ste dobili s računalom. Dodatne sigurnosne informacije potražite na početnoj stranici za sukladnost sa zakonskim odredbama na www.dell.com/regulatory_compliance.
-  **UPOZORENJE:** Kako biste otklonili mogućnost električnog udara, prije skidanja pokrova računala uvijek isključite računalno iz zidne utičnice.
-  **UPOZORENJE:** Nemojte koristiti računalno ako je uklonjen bilo koji od pokrova (uključujući pokrove računala, prednju masku, nosače umetaka, umetaka prednje ploče itd.).
-  **OPREZ:** Samo ovlašteni serviser smije vršiti popravke na vašem računalu. Vaše jamstvo ne pokriva oštećenja uzrokovana servisiranjem koje tvrtka Dell nije ovlastila.

Uklanjanje sklopa za Bluetooth vezu

- 1 Slijedite upute u "Prije nego počnete" na stranici 13.
- 2 Uklonite pokrov računala (pogledajte "Uklanjanje pokrova računala" na stranici 17).
- 3 Uklonite prednju masku (pogledajte "Uklanjanje prednje maske" na stranici 27).
- 4 Odspojite kabel sklopa za Bluetooth vezu s priključka F_USB4 na matičnoj ploči (pogledajte "Komponente matične ploče" na stranici 11).
- 5 Pritisnite jezičak kao što je prikazano na slici i povucite sklop za Bluetooth vezu dalje od prednje ploče.
- 6 Pažljivo izvucite i uklonite sklop za Bluetooth vezu kroz otvoru prednjoj ploči.

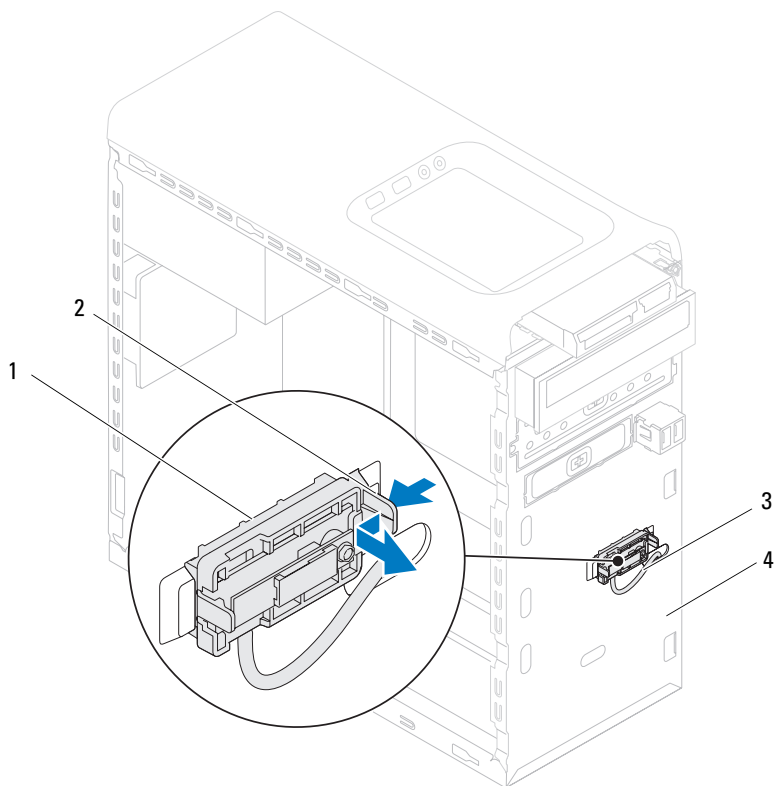





- | | | | |
|---|--------------------------------|---|----------------------------------|
| 1 | sklop za Bluetooth vezu | 2 | jezičak sklopa za Bluetooth vezu |
| 3 | kabel sklopa za Bluetooth vezu | 4 | prednja ploča |

7 Pohranite sklop za Bluetooth vezu na sigurno mjesto.

Ponovno postavljanje sklopa za Bluetooth vezu

- 1 Slijedite upute u "Prije nego počnete" na stranici 13.
- 2 Pažljivo umetnite kabel sklopa za Bluetooth vezu kroz otvor u prednjoj ploči.
- 3 Poravnajte jezičak sklopa za Bluetooth vezu s utorom sklopa za Bluetooth vezu na prednjoj ploči.
- 4 Pritisnite i gurajte sklop za Bluetooth vezu sve dok ne klikne na mjesto.
- 5 Priključite kabel sklopa za Bluetooth vezu na priključak F_USB4 na matičnoj ploči (pogledajte "Komponente matične ploče" na stranici 11).
- 6 Ponovno postavite prednju masku (pogledajte "Ponovno postavljanje prednje maske" na stranici 29).
- 7 Ponovno postavite pokrov računala (pogledajte "Ponovno namještanje pokrova računala" na stranici 18).
- 8 Priključite svoje računalo i uređaje na električne utičnice i uključite ih.

Modul gumba za napajanje

-  **UPOZORENJE:** Prije rada na unutrašnjosti računala pročitajte sigurnosne upute koje ste dobili s računalom. Dodatne sigurnosne informacije potražite na početnoj stranici za sukladnost sa zakonskim odredbama na www.dell.com/regulatory_compliance.
-  **UPOZORENJE:** Kako biste otklonili mogućnost električnog udara, prije skidanja pokrova računala uvijek isključite računalno iz zidne utičnice.
-  **UPOZORENJE:** Nemojte koristiti računalno ako je uklonjen bilo koji od pokrova (uključujući pokrove računala, prednju masku, nosače umetaka, umetaka prednje ploče itd.).
-  **OPREZ:** Samo ovlašteni serviser smije vršiti popravke na vašem računalu. Vaše jamstvo ne pokriva oštećenja uzrokovana servisiranjem koje tvrtka Dell nije ovlastila.

Uklanjanje modula gumba za napajanje

- 1 Slijedite upute u "Prije nego počnete" na stranici 13.
- 2 Uklonite pokrov računala (pogledajte "Uklanjanje pokrova računala" na stranici 17).
- 3 Uklonite prednju masku (pogledajte "Uklanjanje prednje maske" na stranici 27).
- 4 Uklonite optički pogon (pogledajte "Uklanjanje optičkog pogona" na stranici 50).
- 5 Uklonite gornji poklopac (pogledajte "Uklanjanje gornjeg pokrova" na stranici 57).
- 6 Odspojite kabel modula gumba napajanja s priključka F_PANEL na matičnoj ploči (pogledajte "Komponente matične ploče" na stranici 11).
- 7 Pritisnite jezičke modula gumba napajanja kako biste ih oslobodili iz gornje ploče.

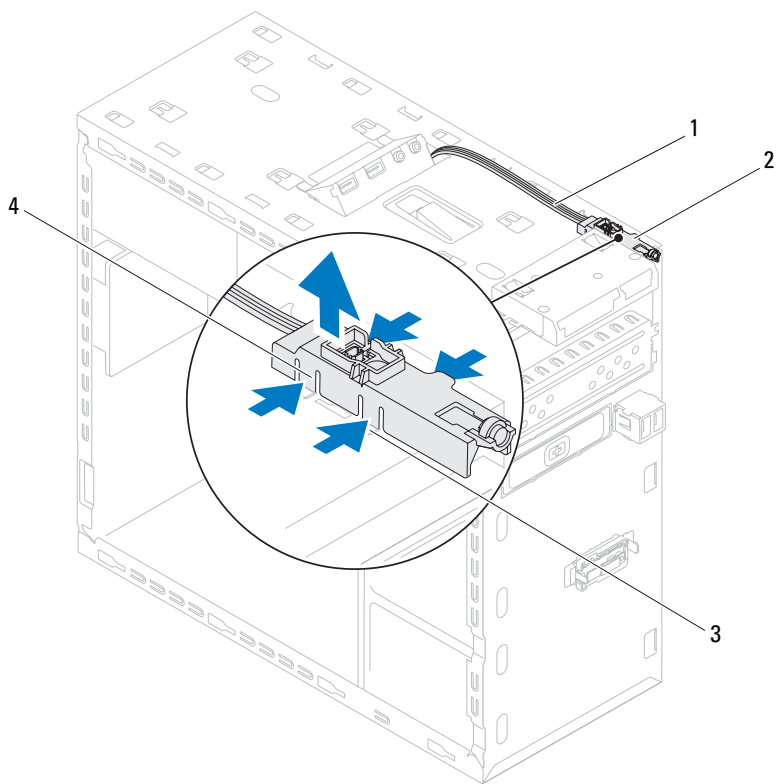

1 kabel

2 modul gumba za napajanje

3 utor





4 jezičci modula gumba za napajanje
(4)

8 Odložite modul gumba napajanja na sigurno mjesto.

Ponovno postavljanje modula gumba za napajanje

- 1** Slijedite upute u "Prije nego počnete" na stranici 13.
- 2** Poravnajte i gurnite jezičke modula napajanja u utore u gornjoj ploči.
- 3** Priključite kabel modula napajanja na priključak F_PANEL na matičnoj ploči (pogledajte "Komponente matične ploče" na stranici 11).
- 4** Ponovno postavite gornji poklopac (pogledajte "Ponovno postavljanje gornjeg pokrova" na stranici 59).
- 5** Ponovno postavite optički pogon (pogledajte "Ponovno namještanje optičkog pogona" na stranici 52).
- 6** Ponovno postavite prednju masku (pogledajte "Ponovno postavljanje prednje maske" na stranici 29).
- 7** Ponovno postavite pokrov računala (pogledajte "Ponovno namještanje pokrova računala" na stranici 18).
- 8** Priključite svoje računalo i uređaje u električne utičnice i uključite ih.

Ventilatori

-  **UPOZORENJE:** Prije rada na unutrašnjosti računala pročitajte sigurnosne upute koje ste dobili s računalom. Dodatne sigurnosne informacije potražite na početnoj stranici za sukladnost sa zakonskim odredbama na www.dell.com/regulatory_compliance.
-  **UPOZORENJE:** Kako biste otklonili mogućnost električnog udara, prije skidanja pokrova računala uvijek isključite računalu iz zidne utičnice.
-  **UPOZORENJE:** Nemojte koristiti računalu ako je uklonjen bilo koji od pokrova (uključujući pokrove računala, prednju masku, nosače umetaka, umetaka prednje ploče itd.).
-  **OPREZ:** Samo ovlašteni serviser smije vršiti popravke na vašem računalu. Vaše jamstvo ne pokriva oštećenja uzrokovana servisiranjem koje tvrtka Dell nije ovlastila.

Ventilator kućišta

Uklanjanje ventilatora kućišta

-  **OPREZ:** Kada mijenjate ventilator kućišta ne dotičite propeler ventilatora.
 - 1 Slijedite upute u "Prije nego počnete" na stranici 13.
 - 2 Uklonite pokrov računala (pogledajte "Uklanjanje pokrova računala" na stranici 17).
 - 3 Odspojite kućište kabela ventilatora s priključka matične ploče SYS_FAN1 (pogledajte "Komponente matične ploče" na stranici 11).
 - 4 Uklonite četiri vijka koja pričvršćuju kućište ventilatore na kućište.
 - 5 Izvucite i podignite kućište ventilatora od računala kao je prikazano na slici.

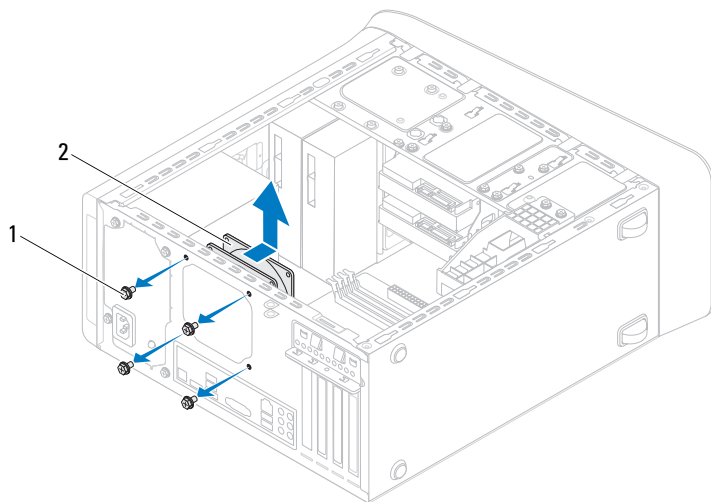

1 vijci (4)

2 kućište ventilatora

Ponovno namještanje ventilatora kućišta

- 1 Slijedite upute u "Prije nego počnete" na stranici 13.
- 2 Poravnajte rupe za vijke na kućištu ventilatora s rupama za vijke na kućištu.
- 3 Ponovno postavite četiri vijka koja pričvršćuju kućište ventilatore na kućište.
- 4 Priključite kabel kućišta ventilatora priključak na matičnoj ploči SYS_FAN1 (pogledajte "Komponente matične ploče" na stranici 11).
- 5 Ponovno postavite pokrov računala (pogledajte "Ponovno namještanje pokrova računala" na stranici 18).

Ventilator procesora i sklop hladila

 **UPOZORENJE:** Iako je opremljen plastičnim štitnikom, ventilator procesora i sklop hladila mogu tijekom normalnog rada biti jako vrući. Svakako provjerite da li su se dovoljno ohladili prije dodirivanja.

 **OPREZ:** Ventilator procesora i sklop hladila tvore jednu jedinicu. Ne pokušavajte zasebno ukloniti ventilator.

Uklanjanje ventilatora procesora i sklopa hladila

- 1 Slijedite upute u "Prije nego počnete" na stranici 13.
 - 2 Uklonite pokrov računala (pogledajte "Uklanjanje pokrova računala" na stranici 17).
 - 3 Odsvojite kabel ventilatora procesora s priključka CPU_FAN na matičnoj ploči (pogledajte "Komponente matične ploče" na stranici 11).
 - 4 Korištenjem ravnog odvijača jedan za drugim olabavite četiri pričvrсна vijka koji pričvrščuju ventilator procesora i sklop hladnjaka procesora na matičnu ploču.
-  **OPREZ:** Kada izvadite ventilator procesora i sklop hladila, postavite ih naopako ili na bok kako biste izbjegli oštećenje termičke površine hladila.
- 5 Izvadite ventilator procesora i sklop hladila iz računala.

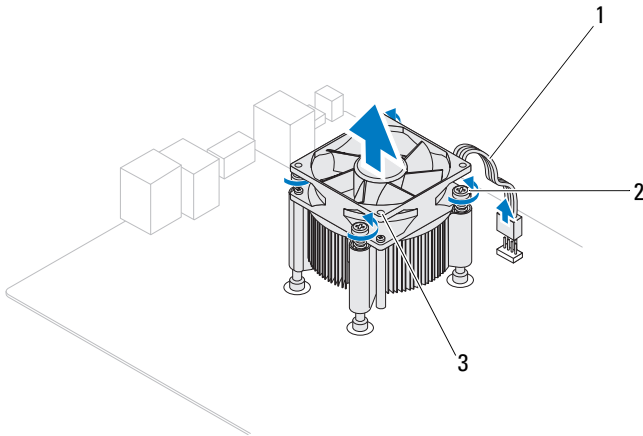

- | | | | |
|---|--------------------------------------|---|---------------------|
| 1 | kabel ventilatora procesora | 2 | pričvrtni vijci (4) |
| 3 | ventilator procesora i sklop hladila | | |

Ponovno postavljanje ventilatora procesora i sklopa hladila





- 1 Slijedite upute u "Prije nego počnete" na stranici 13.
- 2 Očistite termalno mazivo s dna sklopa hladnjaka.

△ OPREZ: Obavezno nanosite novo termalno mazivo. Novo termalno mazivo je neophodno za adekvatno provođenje topline, što je potrebno za optimalan rad procesora.



- 3 Nanesite novo termalno mazivo na vrh procesora.
- 4 Postavite ventilator procesora i sklop hladila preko procesora.

- 5 Poravnajte četiri pričvrtna vijka na ventilatoru procesora i sklopu hladila s četiri otvora za vijke na matičnoj ploči.
 - 6 Pritegnite četiri pričvrtna vijka koji pričvršćuju ventilator procesora i sklop hladnjaka procesora na matičnu ploču.
-  **NAPOMENA:** Provjerite jesu li ventilator procesora i sklop hladila procesora ispravno i čvrsto postavljeni.
- 7 Priključite kabel ventilatora procesora u priključak na matičnoj ploči CPU_FAN (pogledajte "Komponente matične ploče" na stranici 11).
 - 8 Ponovno postavite pokrov računala (pogledajte "Ponovno namještanje pokrova računala" na stranici 18).
 - 9 Priključite svoje računalo i uređaje na električne utičnice i uključite ih.

Procesor

-  **UPOZORENJE:** Prije rada na unutrašnjosti računala pročitajte sigurnosne upute koje ste dobili s računalom. Dodatne sigurnosne informacije potražite na početnoj stranici za sukladnost sa zakonskim odredbama na www.dell.com/regulatory_compliance.
-  **UPOZORENJE:** Kako biste otklonili mogućnost električnog udara, prije skidanja pokrova računala uvijek isključite računalno iz zidne utičnice.
-  **UPOZORENJE:** Ne koristite opremu ako je bilo koji od pokrova (uključujući pokrove računala, prednju masku, nosače metalnih umetaka, umetaka prednje ploče itd.) skinut.
-  **OPREZ:** Samo ovlaštteni serviser smije vršiti popravke na vašem računalu. Vaše jamstvo ne pokriva oštećenja uzrokovana servisiranjem koje tvrtka Dell nije ovlastila.
-  **OPREZ:** Ne poduzimajte sljedeće korake ako niste dobro upoznati s postupkom uklanjanja i zamjene hardvera. Neispravno izvođenje ovih koraka može oštetiti matičnu ploču. Za informacije o tehničkom servisu pogledajte *Priručnik za postavljanje*.

Uklanjanje procesora

- 1 Slijedite upute u "Prije nego počnete" na stranici 13.
 - 2 Uklonite pokrov računala (pogledajte "Uklanjanje pokrova računala" na stranici 17).
-  **OPREZ:** Iako je opremljen plastičnim štitnikom, sklop hladnjaka može tijekom normalnog rada biti jako vruć. Svakako provjerite da li su se dovoljno ohladili prije dodirivanja.
- 3 Uklonite ventilator procesora i sklop hladila iz računala (pogledajte "Uklanjanje ventilatora procesora i sklopa hladila" na stranici 79).
-  **NAPOMENA:** Osim ako je za rad novog procesora potreban novi sklop hladila, prilikom izmjene procesora ponovno uporabite originalni sklop hladila.

- 4 Pritisnite polugu za otpuštanje nadolje i izvadite kako bi hladnjak iskočio iz jezička koji ga pričvršćuje.
- 5 Pritisnite zasun za oslobađanje pokrova procesora za otvaranje pokrova.

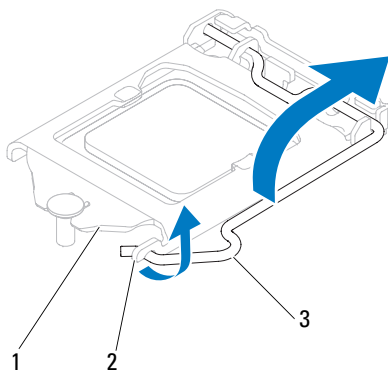

1 pokrov procesora 2 jezičak 3 poluga za otpuštanje

△ OPREZ: Prilikom uklanjanja procesora ne dodirujte nijedan od pinova unutar utora i pazite da na pinove u utoru nešto ne padne.

- 6 Lagano podignite procesor kako biste ga izvadili iz utora.

Ostavite polugu za otpuštanje u proširenom oslobađajućem položaju tako da je utor spreman za novi procesor.

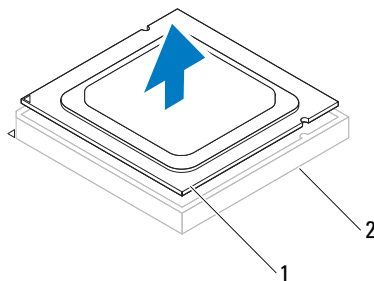

1 procesor 2 utor

Ponovno postavljanje procesora

△ **OPREZ:** Uzemljite se tako da dodirnete neobojenu metalnu površinu na stražnjem dijelu računala.

△ **OPREZ:** Prilikom ponovnog postavljanja procesora, ne dodirujte nijedan od pinova unutar utora ili pazite da na pinove u utoru nešto ne padne.

1 Slijedite upute u "Prije nego počnete" na stranici 13.

2 Raspakirajte novi procesor pazeći da pritom ne dodirnete donju stranu procesora.

△ **OPREZ:** Procesor morate pravilno postaviti u utor kako biste izbjegli trajno oštećenje procesora i računala kada ga uključujete.

3 Ako poluga za otpuštanje ležišta nije u potpunosti ispružena, postavite je u taj položaj.

4 Poravnajte usjeka na procesoru s jezičcima za poravnavanje na utoru.

5 Poravnajte pin-1 kutove procesora i utora.

△ **OPREZ:** Kako biste izbjegli oštećenje, provjerite je li procesor ispravno poravnat s utorom i ne primjenjujte nepotrebnu silu prilikom ugradnje procesora.

Procesor lagano postavite u utor i provjerite je li pravilno pozicioniran.

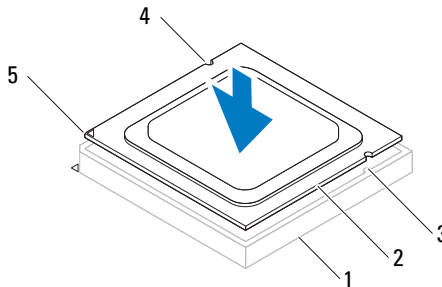

- | | | | | | |
|---|-------------------------|---|---------------------------|---|---------------------------|
| 1 | utor | 2 | procesor | 3 | jezičci za poravnanje (2) |
| 4 | utori za poravnanje (2) | 5 | oznaka pina 1 za procesor | | |

10 Ponovno postavite ventilator procesora i sklop hladila (pogledajte "Ponovno postavljanje ventilatora procesora i sklopa hladila" na stranici 80).







OPREZ: Provjerite jesu li ventilator procesora i sklop hladila procesora ispravno i čvrsto postavljeni.

11 Ponovno postavite pokrov računala (pogledajte "Ponovno namještanje pokrova računala" na stranici 18).

12 Priključite svoje računalo i uređaje na električne utičnice i uključite ih.

Baterija na matičnoj ploči

-  **UPOZORENJE:** Prije rada na unutrašnjosti računala pročitajte sigurnosne upute koje ste dobili s računalom. Dodatne sigurnosne informacije potražite na početnoj stranici za sukladnost sa zakonskim odredbama na www.dell.com/regulatory_compliance.
-  **UPOZORENJE:** Ako nova baterija nije pravilno ugrađena postoji mogućnost eksplozije. Bateriju zamijenite samo istom ili ekvivalentnom vrstom koju preporuča proizvođač. Iskorištene baterije odložite u skladu s uputama proizvođača.
-  **UPOZORENJE:** Kako biste otklonili mogućnost električnog udara, prije skidanja pokrova računala uvijek isključite računalno iz zidne utičnice.
-  **UPOZORENJE:** Nemojte koristiti računalno ako je uklonjen bilo koji od pokrova (uključujući pokrove računala, prednju masku, nosače umetaka, umetaka prednje ploče itd.).
-  **OPREZ:** Samo ovlaštteni serviser smije vršiti popravke na vašem računalu. Vaše jamstvo ne pokriva oštećenja uzrokovana servisiranjem koje tvrtka Dell nije ovlastila.

Uklanjanje baterije na matičnoj ploči

- 1 Zabilježite postavke svih zaslona u programu za postavljanje sustava (pogledajte "Program za postavljanje sustava" na stranici 101) kako biste mogli vratiti ispravne postavke nakon instaliranja nove baterije.
- 2 Slijedite upute u "Prije nego počnete" na stranici 13.
- 3 Uklonite pokrov računala (pogledajte "Uklanjanje pokrova računala" na stranici 17).
- 4 Pronađite utor za bateriju na matičnoj ploči (pogledajte "Komponente matične ploče" na stranici 11).

△ OPREZ: Ako bateriju namjeravate izvaditi koristeći sistem poluge, pripazite da svojim alatom ne dotaknete matičnu ploču. Prije pokušaja vađenja baterije, alat umetnite između baterije i njenog utora. U suprotnom biste mogli oštetiti matičnu ploču izvlačenjem samog utora ili prekidanjem strujnih krugova matične ploče.

5 Pritisnite polugu za oslobađanje baterije kako biste izvadili bateriju.

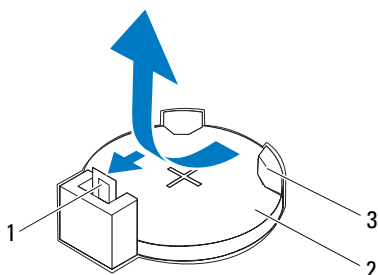

1 poluga za oslobađanje baterije

2 baterija na matičnoj ploči

3 utor baterije

6 Pohranite bateriju na sigurno mjesto.

Ponovno postavljanje baterije na matičnu ploču

1 Slijedite upute u "Prije nego počnete" na stranici 13.

2 Umetnite novu bateriju na matičnoj ploči (CR2032) u utor sa označenom „+“ okrenutom prema gore i pritisnite bateriju na mjesto na matičnoj ploči.

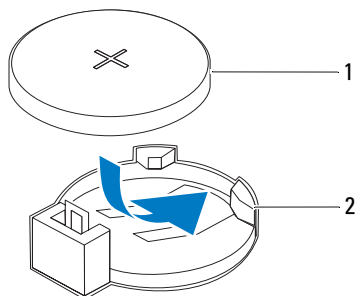





1 baterija na matičnoj ploči

2 utor baterije

- 3** Ponovno postavite pokrov računala (pogledajte "Ponovno namještanje pokrova računala" na stranici 18).
- 4** Spojite svoje računalo i uređaje sa električnim utičnicama, a potom ih uključite.
- 5** Uđite u program za postavljanje sustava (pogledajte "Program za postavljanje sustava" na stranici 101) i vratite postavke koje ste prethodno zabilježili u korak 1.

Napajanje

-  **UPOZORENJE:** Prije rada na unutrašnjosti računala pročitajte sigurnosne upute koje ste dobili s računalom. Dodatne sigurnosne informacije potražite na početnoj stranici za sukladnost sa zakonskim odredbama na www.dell.com/regulatory_compliance.
-  **UPOZORENJE:** Kako biste otklonili mogućnost električnog udara, prije skidanja pokrova računala uvijek isključite računalno iz zidne utičnice.
-  **UPOZORENJE:** Nemojte koristiti računalno ako je uklonjen bilo koji od pokrova (uključujući pokrove računala, prednju masku, nosače umetaka, umetaka prednje ploče itd.).
-  **OPREZ:** Samo ovlašteni serviser smije vršiti popravke na vašem računalu. Vaše jamstvo ne pokriva oštećenja uzrokovana servisiranjem koje tvrtka Dell nije ovlastila.

Uklanjanje napajanja

- 1 Slijedite upute u "Prije nego počnete" na stranici 13.
- 2 Uklonite pokrov računala (pogledajte "Uklanjanje pokrova računala" na stranici 17).
- 3 Odspojite kabele DC napajanja iz matične ploče i pogona (pogledajte "Komponente matične ploče" na stranici 11).
- 4 Uklonite četiri vijka koja pričvršćuju izvor napajanja na kućište.
- 5 Pritisnite spojnice sklopa napajanja kako biste oslobodili izvor napajanja od kućišta.
- 6 Podignite i izvadite sklop napajanja iz kućišta.

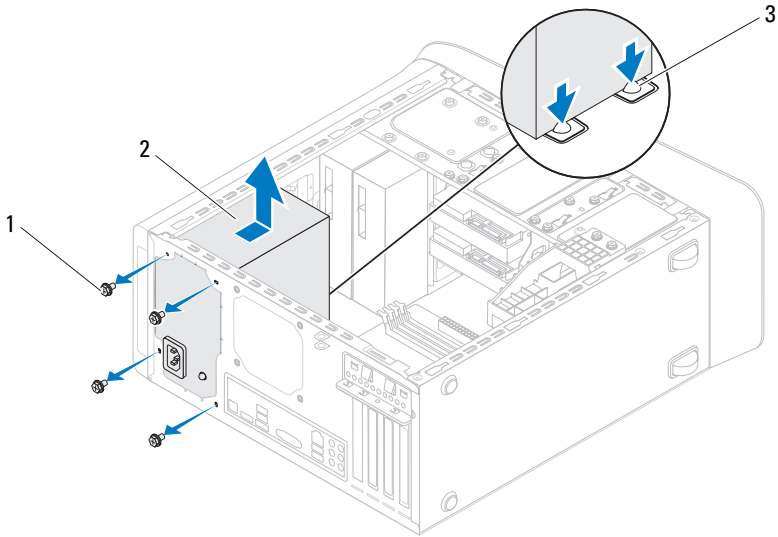

1 vijci (4)

2 sklop napajanja

3 spojnice sklopa napajanja(2)

Ponovno postavljanje napajanja





- 1 Slijedite upute u "Prije nego počnete" na stranici 13.
- 2 Gurnite napajanje prema stražnjem dijelu kućišta.
- 3 Poravnajte otvore za vijke na sklopu napajanja s otvorima za vijke na kućištu.



UPOZORENJE: Ako ponovno ne postavite i pritegnete sve vijke može doći do električnog udara budući da su ti vijci ključni dio sustava uzemljenja.

- 4 Ponovno postavite četiri vijka koja pričvršćuju izvor napajanja na kućište.
- 5 Priključite kabele DC napajanja na matičnu ploču i pogone (pogledajte "Komponente matične ploče" na stranici 11).
- 6 Ponovno postavite pokrov računala (pogledajte "Ponovno namještanje pokrova računala" na stranici 18).
- 7 Priključite svoje računalo i uređaje na električne utičnice i uključite ih.

Matična ploča

-  **UPOZORENJE:** Prije rada na unutrašnjosti računala pročitajte sigurnosne upute koje ste dobili s računalom. Dodatne sigurnosne informacije potražite na početnoj stranici za sukladnost sa zakonskim odredbama na www.dell.com/regulatory_compliance.
-  **UPOZORENJE:** Kako biste otklonili mogućnost električnog udara, prije skidanja pokrova računala uvijek isključite računalu iz zidne utičnice.
-  **UPOZORENJE:** Nemojte koristiti računalu ako je uklonjen bilo koji od pokrova (uključujući pokrove računala, prednju masku, nosače umetaka, umetaka prednje ploče itd.).
-  **OPREZ:** Samo ovlašteni serviser smije vršiti popravke na vašem računalu. Vaše jamstvo ne pokriva oštećenja uzrokovana servisiranjem koje tvrtka Dell nije ovlastila.

Uklanjanje matične ploče

- 1 Slijedite upute u "Prije nego počnete" na stranici 13.
- 2 Uklonite pokrov računala (pogledajte "Uklanjanje pokrova računala" na stranici 17).
- 3 Uklonite mini-karticu, ako postoji (pogledajte "Uklanjanje mini-kartice" na stranici 34).
- 4 Uklonite sve PCI Express kartice, ako postoje (pogledajte "Uklanjanje PCI Express kartice" na stranici 39).
- 5 Uklonite ventilator procesora i sklop hladila (pogledajte "Uklanjanje ventilatora procesora i sklopa hladila" na stranici 79).
- 6 Uklonite procesor (pogledajte "Uklanjanje procesora" na stranici 83).
- 7 Uklonite memorijske module (pogledajte "Uklanjanje memorijskog(ih) modula" na stranici 21) i zapišite koji su memorijski moduli uklonjeni iz svakog DIMM utora tako da nakon što zamijenite matičnu ploču možete memorijske module instalirati u iste utore.

- 8 Odspojite sve kabele spojene na matičnu ploču (pogledajte "Komponente matične ploče" na stranici 11). Zabilježite položaj svih kabela tako da ih možete kasnije pravilno namjestiti prilikom ugradnje nove sistemske ploče.
- 9 Uklonite osam vijaka koji pričvršćuju matičnu ploču za kućište.

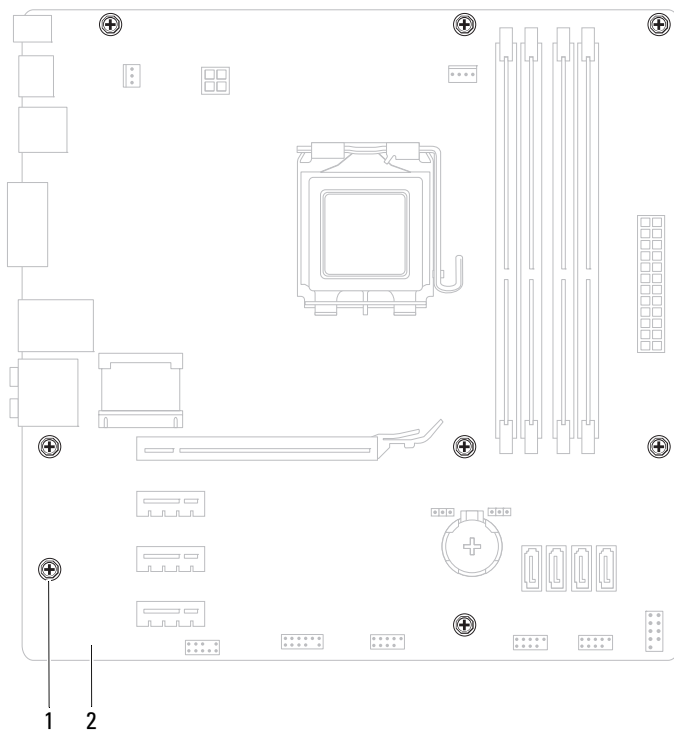

1 vijci (8)

2 matična ploča

- 10 Podignite matičnu ploču i izvadite je iz kućišta računala.
- 11 Provjerite jesu li matična ploča koju ste izvadili i zamjenska matična ploča identične.





NAPOMENA: Neke komponente i konektori na zamjenskoj ploči mogu se nalaziti na drukčijim mjestima u usporedbi s komponentama i konektorima na postojećoj matičnoj ploči.



NAPOMENA: Postavke prenosnika na zamjenskoj ploči su tvornički prethodno postavljene.

Ponovno postavljanje matične ploče

- 1 Slijedite upute u "Prije nego počnete" na stranici 13.
 - 2 Lagano poravnajte matičnu ploču u kućište i umetnite je prema stražnjem dijelu računala.
 - 3 Ponovno postavite osam vijaka koji pričvršćuju matičnu ploču za kućište.
 - 4 Priključite kabele koje ste odspojili s matične ploče (pogledajte "Komponente matične ploče" na stranici 11).
 - 5 Ponovno postavite procesor (pogledajte "Ponovno postavljanje procesora" na stranici 85).
 - 6 Ponovno postavite ventilator procesora i sklop hladnjaka (pogledajte "Ponovno postavljanje ventilatora procesora i sklopa hladila" na stranici 80).
-  **OPREZ: Samo ovlašteni serviser smije vršiti popravke na vašem računalu. Vaše jamstvo ne pokriva oštećenja uzrokovana servisiranjem koje tvrtka Dell nije ovlastila.**
-  **OPREZ: Pobrinite se da sklop hladila bude pravilno postavljen i pričvršćen.**
- 7 Ponovno postavite memorijske module (pogledajte "Ponovno postavljanje memorijskog(ih) modula" na stranici 22).
 - 8 Ponovno postavite sve PCI Express kartice, ako postoje (pogledajte "Ponovno postavljanje PCI Express kartica" na stranici 41).
 - 9 Ponovno postavite mini-karticu, ako postoji (pogledajte "Ponovno postavljanje mini-kartice" na stranici 35).
 - 10 Ponovno postavite pokrov računala (pogledajte "Ponovno namještanje pokrova računala" na stranici 18).

- 11 Priključite svoje računalo i uređaje u električne utičnice i uključite ih.
- 12 Ažurirajte BIOS sustav ako je potrebno.



NAPOMENA: Za više informacija o ažuriranju BIOS-a pogledajte "Ažuriranje BIOS-a Flash postupkom" na stranici 117.

Unošenje servisne oznake u BIOS

- 1 Uključite računalo.
- 2 Kako biste otvorili program za postavljanje sustava pritisnite <F2> za vrijeme POST-a (testiranje komponenti sustava).
- 3 U glavnoj kartici unesite servisnu oznaku u polje Set Service Tag (Postavi servisnu oznaku).



NAPOMENA: Polje Set Service Tag (Postavi servisnu oznaku) omogućuje vam ručni unos servisne oznake samo kad ne postoji servisna oznaka.

Program za postavljanje sustava

Pregled

Koristite uslužni program za postavljanje sustava za:

promjenu informacija o konfiguraciji sustava nakon dodavanja, promjene ili uklanjanja hardvera iz računala,
postavljanje ili promjenu korisničkih opcija poput korisničke lozinke,
očitanje trenutne količine memorije ili postavljanje vrste ugrađenog tvrdog diska.

 **OPREZ: Ako niste stručni korisnik računala, ne mijenjajte postavke ovog programa. Neke izmjene mogle bi uzrokovati nepravilan rad vašeg računala.**

 **NAPOMENA:** Prije promjene postavki programa za postavljanje sustava, preporučuje se da zapišete podatke sa zaslona programa za postavljanje sustava za buduću upotrebu.

Ulazak u uslužni program za postavljanje sustava

- 1 Uključite (ili ponovno pokrenite) računalo.
- 2 Kada se prikaže logotip DELL, pratite na zaslonu kada se prikaže poruka za pritiskanje F2 i odmah pritisnite <F2>.



NAPOMENA: Poruka F2 označava da je tipkovnica inicijalizirana. Ova se poruka može prikazati vrlo brzo, stoga morate pratiti zaslon i odmah pritisnuti <F2>. Ako pritisnete <F2> prije nego što se to od vas zatraži, taj pritisak tipke neće biti zabilježen. Ako čekate predugo i pojavi se logotip operativnog sustava, nastavite čekati sve dok ne ugledate Microsoft Windows radnu površinu. Tada isključite računalo (pogledajte "Isključite svoje računalo" na stranici 13) i pokušajte ponovno.

Zaslone programa za postavljanje sustava

Zaslon za postavljanje sustava prikazuje tekuće ili promjenjive informacije za konfiguraciju vašeg računala. Informacije na zaslonu su podijeljene na tri područja: **stavka postavljanja**, aktivni **zaslon pomoći i funkcije tipki**.

<p>Setup Item (Stavka postavljanja) — Ovo se polje prikazuje na lijevoj strani prozora programa za postavljanje sustava. Ovo polje je popis kojim se moguće kretati, a sadrži značajke koje definiraju konfiguraciju vašeg računala, uključujući ugrađeni hardver, štednju energije i sigurnosne značajke.</p> <p>Krećite se popisom pomoću tipki sa strelicama gore i dolje. Kada je opcija označena, zaslon Help Screen (zaslon Pomoć) prikazuje više informacija o toj opciji i dostupne postavke.</p>	<p>Help Screen (zaslon Pomoć) — prikazuje se na desnoj strani prozora postavljanja sustava i sadrži informacije za svaku opciju koja je navedena u Setup Item (Stavka za postavljanje). U ovom polju možete vidjeti podatke o svom računalu i napraviti izmjene u trenutačnim postavkama.</p> <p>Pritisnite tipke sa strelicama gore ili dolje za označavanje opcije. Pritisnite <Enter> kako biste aktivirali taj odabir i vratili se u Setup Item (Stavka za postavljanje).</p> <p>NAPOMENA: Ne mogu se mijenjati sve postavke navedene u Setup Item (Stavka za postavljanje).</p>
<p>Key Functions (Funkcije tipki) — Ovo se polje prikazuje ispod Help Screen (Zaslon za Pomoć) i na njemu se nalazi popis tipaka i njihovih funkcija u sklopu aktivnog polja programa za postavljanje sustava.</p>	

Opcije programa za postavljanje sustava



NAPOMENA: Ovisno o vašem računalu i ugrađenim uređajima, stavke iz ovog odjeljka će se možda prikazati jednako kao na ovom popisu, a možda i neće.

Main (Glavno)

System Information (Podaci o sustavu)	Prikazuje naziv modela sustava
BIOS Version (Verzija BIOS-a)	Prikazuje broj verzije BIOS-a
System Date (Datum sustava)	Prikazuje trenutni datum u formatu mm/dd/gg
System Time (Vrijeme sustava)	Prikazuje trenutno vrijeme u formatu hh:mm:ss
Service Tag (Servisna oznaka)	Prikazuje servisnu oznaku računala, ako postoji Prikazuje polje za ručni unos servisne oznake kad ne postoji servisna oznaka
Asset Tag (Oznaka sredstva)	Prikazuje oznaku sredstva, ako postoji
Processor Information (Podaci o procesoru)	
Processor Type (Tip procesora)	Prikazuje podatke o procesoru
L2 Cache (L2 privremena memorija)	Prikazuje veličinu L2 privremene memorije
L3 Cache (L3 predmemorija)	Prikazuje veličinu L3 privremene memorije
Memory Information (Podaci o memoriji)	
Memory Installed (Instalirana memorija)	Prikazuje kapacitet ugrađene memorije u MB
Memory Speed (Brzina memorije)	Prikazuje brzinu memorije u MHz
Memory Technology (Tehnologija memorije)	Naznačuje vrstu ugrađene memorije
Memory Channel (Memorijski kanal)	Naznačuje način rada pojedinačnog ili dvojnog kanala
Device Information (Podaci o uređaju)	

SATA 0	Prikazuje SATA pogon priključen na SATA 0 priključak
SATA 1	Prikazuje SATA pogon priključen na SATA 1 priključak
SATA 2	Prikazuje SATA pogon priključen na SATA 2 priključak
SATA 3	Prikazuje SATA pogon priključen na SATA 3 priključak
ESATA	Prikazuje ESATA pogon priključen na računalo

Advanced (Napredno)

CPU Configuration (Konfiguracija lozinke tvrdog pogona)

- Hyper-Threading (Višestruko procesiranje) — Enabled (Omogućeno) ili Disabled (Onemogućeno) (Enabled je zadana vrijednost)
- Active Processor Cores (Aktivne jezgre procesora) — All (Sve) ili 1 ili 2 (All je zadana vrijednost)
- Limit CPUID Value (Granična CPUID vrijednost) — Enabled (Omogućeno) ili Disabled (Onemogućeno) (Disabled je zadana vrijednost)
- CPU XD Support — Enabled (Omogućeno) ili Disabled (Onemogućeno) (Enabled je zadana vrijednost)
- Intel Virtualization Technology — Enabled (Omogućeno) ili Disabled (Onemogućeno) (Enabled je zadana vrijednost)
- Intel SpeedStep — Enabled (Omogućeno) ili Disabled (Onemogućeno) (Enabled je zadana vrijednost)
- Intel Turbo Boost Technology — Enabled (Omogućeno) ili Disabled (Onemogućeno) (Enabled je zadana vrijednost)
- CPU C6 Report — Enabled (Omogućeno) ili Disabled (Onemogućeno) (Enabled je zadana vrijednost)
- Intel Multiple Monitor Feature (Značajka višestrukih monitora) — Enabled (Omogućeno) ili Disabled (Onemogućeno) (Enabled je zadana vrijednost)

Graphics Configuration (Konfiguracija grafike)

System Configuration
(Konfiguracija sustava)

- Onboard Audio Controller (Ugrađeni audio kontroler) — Enabled (Omogućeno) ili Disabled (Onemogućeno) (Enabled je zadana vrijednost)
- Onboard LAN Controller (Ugrađeni LAN kontroler) — Enabled (Omogućeno) ili Disabled (Onemogućeno) (Enabled je zadana vrijednost)
- Onboard LAN Boot ROM (Ugrađeni LAN ROM za podizanje sustava) — Enabled (Omogućeno) ili Disabled (Onemogućeno) (Enabled je zadana vrijednost)
- SATA Mode — AHCI; RAID (AHCI je zadana vrijednost)
- ESATA Port (ESATA ulaz) — Enabled (Omogućeno) ili Disabled (Onemogućeno) (Enabled je zadana vrijednost)
- USB Controller (USB upravljački uređaj) — Enabled (Omogućeno) ili Disabled (Onemogućeno) (Enabled je zadana vrijednost)
- Onboard Card reader (Ugrađeni čitač kartica) — Enabled (Omogućeno) ili Disabled (Onemogućeno) (Enabled je zadana vrijednost)

Power Management (Upravljanje napajanjem)

- Restore AC Power Loss (Vraćanje napajanja) — Power Off (Isključeno); Power On (Uključeno); Last State (Posljednje stanje) (Power Off ja zadana vrijednost)
- Wake on LAN from S4/S5 (Podizanje LAN sa S4/S5) — Enabled (Omogućeno) ili Disabled (Onemogućeno) (Enabled je zadana vrijednost)
- USB Powershare u S4/S5 State — Enabled (Omogućeno) ili Disabled (Onemogućeno) (Enabled je zadana vrijednost)
- USB Powershare u Sleep State (Stanje mirovanja) — Normal (Normalno); Enhanced (Poboljšano) (Normal je zadana vrijednost)
- Resume by PS/2 Devices (Nastavak preko PS/2 uređaja) — Enabled (Omogućeno) ili Disabled (Onemogućeno) (Enabled je zadana vrijednost)
- Auto Power On (Automatsko uključivanje) — Enabled (Omogućeno) ili Disabled (Onemogućeno) (Disabled je zadana vrijednost)
- Auto Power On Date (Automatsko uključivanje na datum) — od 0 do 31, 0 za svaki dan (15 je zadana vrijednost)
- Auto Power On Hour (Automatsko uključivanje na sat) — od 0 do 23 (12 je zadana vrijednost)
- Auto Power On Minute (Automatsko uključivanje na minutu) — od 0 do 59 (30 je zadana vrijednost)
- Auto Power On Second (Automatsko uključivanje na sekundu) — od 0 do 59 (30 je zadana vrijednost)

- POST Behaviour (POST ponašanje)
- Bootup NumLock State — On (Uključeno); Off (Isključeno) (On je zadana vrijednost)
 - Keyboard Error Report (Izvešće o pogrešci tipkovnice) — Enabled (Omogućeno); Disabled (Onemogućeno) (Enabled je zadana vrijednost)

Sigurnost

- Admin Password (Lozinka administratora)
- Omogućuje postavljanje, promjenu ili brisanje lozinke administratora
- NAPOMENA:** Brisanje administratorske lozinke briše lozinku sustava. Stoga se administratorska lozinka mora postaviti prije postavljanja lozinke sustava.
- System Password (Lozinka sustava)
- Omogućuje postavljanje, promjenu ili brisanje lozinke sustava
- Boot Menu Security (Sigurnost izbornika za podizanje sustava)
- Omogućeno ili onemogućeno
Kad je ovo omogućeno (Disabled je zadana vrijednost) korisnik mora unijeti lozinku administratora za ulaz u F12 Izbornika za podizanje sustava

Boot (Podizanje sustava)

- 1st Boot Priority (1. prioritet za podizanje sustava)
- Određuje redoslijed uređaja za podizanje sustava među dostupnim uređajima
- Hard Disk (Tvrđi pogon); CD/DVD; Network (mreža); USB Floppy (USB disketna jedinica); USB Hard Disk (USB tvrdi pogon); USB CD/DVD; Disabled (Onemogućeno) (Hard Disk je zadana vrijednost)

2nd Boot Priority (2. prioritet za podizanje sustava)	<p>Određuje redosljed uređaja za podizanje sustava među dostupnim uređajima</p> <p>Hard Disk (Tvrđi pogon); CD/DVD; Network (mreža); USB Floppy (USB disketna jedinica); USB Hard Disk (USB tvrđi pogon); USB CD/DVD; Disabled (Onemogućeno) (CD/DVD Drive je zadana vrijednost)</p>
3rd Boot Priority (3. prioritet za podizanje sustava)	<p>Određuje redosljed uređaja za podizanje sustava među dostupnim uređajima</p> <p>Hard Disk (Tvrđi pogon); CD/DVD; Network (mreža); USB Floppy (USB disketna jedinica); USB Hard Disk (USB tvrđi pogon); USB CD/DVD; Disabled (Onemogućeno) (USB Flopy je zadana vrijednost)</p>
4th Boot Priority (4. prioritet za podizanje sustava)	<p>Određuje redosljed uređaja za podizanje sustava među dostupnim uređajima</p> <p>Hard Disk (Tvrđi pogon); CD/DVD; Network (mreža); USB Floppy (USB disketna jedinica); USB Hard Disk (USB tvrđi pogon); USB CD/DVD; Disabled (Onemogućeno) (Network je zadana vrijednost)</p>
5th Boot Priority (5. prioritet za podizanje sustava)	<p>Određuje redosljed uređaja za podizanje sustava među dostupnim uređajima</p> <p>Hard Disk (Tvrđi pogon); CD/DVD; Network (mreža); USB Floppy (USB disketna jedinica); USB Hard Disk (USB tvrđi pogon); USB CD/DVD; Disabled (Onemogućeno) (USB Hard Disk je zadana vrijednost)</p>
6th Boot Priority (6. prioritet za podizanje sustava)	<p>Hard Disk (Tvrđi pogon); CD/DVD; Network (mreža); USB Floppy (USB disketna jedinica); USB Hard Disk (USB tvrđi pogon); USB CD/DVD; Disabled (Onemogućeno) (USB CD/DVD je zadana vrijednost)</p>

Exit (Izlaz)



Exit options (Opcije izlaza)

Omogućuje opcije za **Save Changes and Reset** (Spremi promjene i ponovno postavi), **Discard Changes and Reset** (Odbaci promjene i ponovno postavi) i **Load Defaults** (Učitaj zadane vrijednosti)

Boot Sequence (Redosljed za podizanje sustava)

Ova značajka omogućuje vam da promijenite redosljed uređaja za podizanje sustava.

Opcije za podizanje sustava

- **USB Floppy (USB disketna jedinica)** — Računalo se pokušava podići s disketne jedinice. Ako na disketnoj jedinici nema operacijskog sustava, računalo će generirati poruku o pogrešci.
 - **Hard Drive (Tvrdi pogon)** — Računalo sustav pokušava podići s primarnog tvrdog pogona. Ako na tvrdom pogonu nema operativnog sustava, računalo će generirati poruku o pogrešci.
 - **CD/DVD/CD-RW Drive (CD/DVD/CD-RW pogon)** — računalo se pokušava podići s CD/DVD/CD-RW pogona. Ako u pogonu nema CD/DVD/CD-RW pogona ili ako CD/DVD/CD-RW ne sadrži operacijski sustav, računalo generira poruku pogreške.
 - **USB Storage Device (USB uređaj za pohranu)** — Umetnite memorijski uređaj u USB ulaz i ponovno pokrenite računalo. Kad se prikaže F12 Boot Options (Opcije za podizanje) u donjem lijevom kutu zaslona pritisnite <F12>. BIOS otkriva uređaj i dodaje opciju USB flash u izbornik za podizanje sustava.
-  **NAPOMENA:** Za podizanje sustava s USB uređaja taj se uređaj mora omogućiti za podizanje sustava. Kako biste se uvjerali da je s uređaja moguće podizanje sustava, pogledajte dokumentaciju uređaja.
- **Network (Mreža)** — Računalo sustav pokušava podići s mreže. Ako na mreži nema operativnog sustava, računalo će generirati poruku o pogrešci.
-  **NAPOMENA:** Za podizanje s mreže osigurajte da je omogućena opcija LAN boot ROM (LAN ROM za podizanje sustava) u programu za postavljanje sustava (pogledajte "Program za postavljanje sustava" na stranici 101).

Promjena redoslijeda podizanja sustava za trenutačno podizanje sustava

Ovu funkciju možete koristiti za promjenu trenutačnog redoslijeda podizanja sustava, na primjer za podizanje sustava s CD/DVD/CD-RW pogona za pokretanje programa Dell Diagnostics s medija *Drivers and Utilities* (Upravljački i uslužni programi). Nakon što se dovrše dijagnostički testovi, obnavlja se prijašnji redoslijed podizanja sustava.

- 1 Ako sustav podižete s USB uređaja, priključite USB uređaj na USB priključak.
- 2 Uključite (ili ponovno pokrenite) računalo.
- 3 Kad se prikaže **F2 Setup**, **F12 Boot Options** (F2 postavljanje, F12 Opcije za podizanje) u donjem lijevom kutu zaslona pritisnite <F12>.



NAPOMENA: Ako čekate predugo i pojavi se logotip operativnog sustava, nastavite čekati sve dok ne ugledate Microsoft Windows radnu površinu. Potom isključite računalo i pokušajte ponovno.

Prikazuje se **Boot Device Menu** (Izbornik uređaja za podizanje sustava) s popisom svih dostupnih uređaja za podizanje sustava.

- 4 U izborniku **Boot Device Menu** (Izbornik uređaja za podizanje sustava) odaberite uređaj s kojeg želite podići sustav.

Na primjer, ako sustav podižete s USB memorijskog ključa, označite **USB Storage Device** (USB uređaj za spremanje) i pritisnite <Enter>.



NAPOMENA: Za podizanje sustava s USB uređaja taj se uređaj mora omogućiti za podizanje sustava. Kako biste se uvjerali da je s uređaja moguće podizanje sustava, pogledajte dokumentaciju uređaja.

Promjena redoslijeda podizanja sustava za buduća podizanja sustava

- 1 Uđite u uslužni program za postavljanje sustava (pogledajte "Ulazak u uslužni program za postavljanje sustava" na stranici 101).
- 2 Pomoću tipki sa strelicama označite opciju izbornika **Boot** (Podizanje sustava) i pritisnite <Enter> kako biste pristupili izborniku.







NAPOMENA: Zapišite trenutačni redoslijed podizanja sustava u slučaju da ga poželite vratiti.

- 3 Popisom uređaja možete se kretati pomoću tipki sa strelicama nagore i nadolje.

- 4 Pritisnite plus (+) ili minus (-) za promjenu prioriteta uređaja za podizanje sustava.



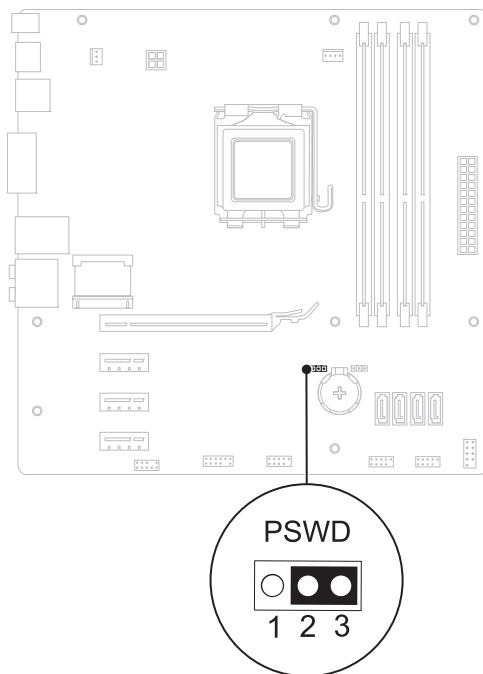

Brisanje zaboravljenih lozinki

-  **UPOZORENJE:** Prije nego započnete bilo koji postupak u ovom odlomku, slijedite sigurnosne upute koje ste dobili s računalom.
 -  **UPOZORENJE:** Za brisanje postavki lozinke računalno mora biti isključeno iz električne utičnice.
 -  **OPREZ:** Samo ovlašteni serviser smije vršiti popravke na vašem računalu. Vaše jamstvo ne pokriva oštećenja uzrokovana servisiranjem koje tvrtka Dell nije ovlastila.
 -  **OPREZ:** Kako biste izbjegli elektrostatičko pražnjenje, uzemljite se koristeći ručnu traku za uzemljenje ili povremeno dotaknite neobjenu metalnu površinu (poput priključka na poledini računala).
- 1 Slijedite upute u "Prije nego počnete" na stranici 13.
 - 2 Uklonite pokrov računala (pogledajte "Uklanjanje pokrova računala" na stranici 17).
 - 3 Pronađite 3-pinski prenosnik za resetiranje lozinke (PSWD) na matičnoj ploči. (pogledajte "Komponente matične ploče" na stranici 11.)
 - 4 Uklonite priključak 2-pinskog prenosnika s pinova 2 i 3 i postavite ga na pinove 1 i 2.



- 5** Uključite računalo kako biste obrisali lozinku.
- 6** Isključite računalo i odvojite računalo i sve priključene uređaje od mrežnog napajanja.
- 7** Uklonite priključak 2-pinskog prenosnika s pinova 1 i 2 i ponovo ga umetnite na pinove 2 i 3 kako biste aktivirali značajku lozinke.
- 8** Ponovno postavite pokrov računala (pogledajte "Ponovno namještanje pokrova računala" na stranici 18).
- 9** Priključite svoje računalo i uređaje u električne utičnice i uključite ih.

Brisanje CMOS lozinki

-  **UPOZORENJE:** Prije nego započnete bilo koji postupak u ovom odlomku, slijedite sigurnosne upute koje ste dobili s računalom.
 -  **UPOZORENJE:** Za brisanje postavki lozinke računalu mora biti isključeno iz električne utičnice.
 -  **OPREZ:** Samo ovlaštteni serviser smije vršiti popravke na vašem računalu. Vaše jamstvo ne pokriva oštećenja uzrokovana servisiranjem koje tvrtka Dell nije ovlastila.
 -  **OPREZ:** Kako biste izbjegli elektrostatičko pražnjenje, uzemljite se koristeći ručnu traku za uzemljenje ili povremeno dotaknite neobojenu metalnu površinu (poput priključka na poleđini računala).
- 1 Slijedite upute u "Prije nego počnete" na stranici 13.
 - 2 Uklonite pokrov računala (pogledajte "Uklanjanje pokrova računala" na stranici 17).
 - 3 Pronađite 3-pinski CMOS premosnik za resetiranje (RTCRST) na matičnoj ploči (pogledajte "Komponente matične ploče" na stranici 11).
 - 4 Uklonite priključak 2-pinskog premosnika s pinova 2 i 3 i postavite ga na pinove 1 i 2.

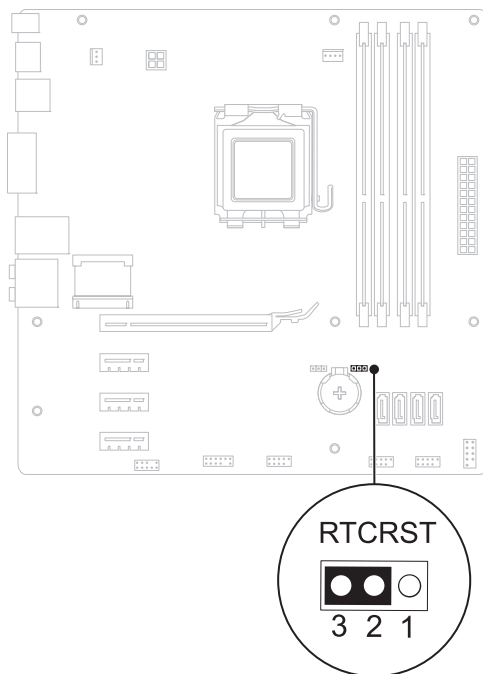

- 5** Pričekajte približno pet sekundi kako biste poništali CMOS postavku.
- 6** Uklonite priključak 2-pinskog prenosnika s pinova 1 i 2 i ponovno ga postavite na pinove 2 i 3.
- 7** Ponovno postavite pokrov računala (pogledajte "Ponovno namještanje pokrova računala" na stranici 18).
- 8** Priključite svoje računalo i uređaje u električne utičnice i uključite ih.

Ažuriranje BIOS-a Flash postupkom

BIOS će možda biti potrebno ažurirati kada ažuriranje bude dostupno ili prilikom zamjene matične ploče. Za ažuriranje BIOS-a:

- 1 Uključite računalo.
- 2 Idite na support.dell.com/support/downloads.
- 3 Pronađite datoteku za ažuriranje BIOS-a vašeg računala.



NAPOMENA: Servisna oznaka vašeg računala nalazi se na naljepnici na gornjem dijelu vašeg računala.

Ako imate Servisnu oznaku računala:

- a Kliknite na **Enter a Tag** (Unos servisne oznake).
- b Unesite Servisnu oznaku svog računala u polje **Enter a service tag** (Unos servisne oznake), kliknite na **Go** (Kreni) i nastavite na korak 4.

Ako nemate Servisnu oznaku računala:

- a Na popisu **Select Your Product Family** (Odaberite kategoriju Vašeg proizvoda) odaberite vrstu proizvoda.
- b Na popisu **Select Your Product Line** (Odaberite liniju vašeg proizvoda) odaberite marku proizvoda.
- c Na popisu **Select Your Product Model** (Odaberite model vašeg proizvoda) odaberite broj modela proizvoda.



NAPOMENA: Ako ste odabrali pogrešan model i želite početi ponovno, kliknite na **Start Over** (Započni ponovno) na gornjoj desnoj strani izbornika.

- d Kliknite na **Confirm** (Potvrdi).
- 4 Na zaslonu se prikazuje popis rezultata. Kliknite na **BIOS**.
 - 5 Za preuzimanje najnovije BIOS datoteke kliknite na **Download Now** (Preuzmi sada). Prikazuje se prozor **File Download** (Preuzmi datoteku).

- 6 Za spremanje datoteke na radnu površinu kliknite na **Save** (Spremi). Datoteka se prenosi na vašu radnu površinu.
- 7 Kliknite na **Close** (zatvori) ako se prikaže prozor **Download Complete** (Preuzimanje dovršeno). Ikona datoteke pojavit će se na radnoj površini, a naziv je jednak preuzetoj datoteci za ažuriranje BIOS-a.
- 8 Dva puta kliknite ikonu datoteke na radnoj površini i slijedite postupke na zaslonu.